



Kullanım  
Kılavuzu  
Bulaşık Makinesi

UBL 21014 G301

UBL 21014 B301

## Teşekkür ederiz

Lütfen bu cihazı kullanmadan önce bu talimatları dikkatlice okuyunuz. Talimatlar, cihazdan en iyi şekilde yararlanmanıza ve güvenli ve doğru kurulum, kullanım ve bakım sağlamanıza yardımcı olacak önemli bilgiler içermektedir.

Bu kılavuzu, cihazı güvenli ve doğru bir şekilde kullanabilmeniz için her zaman başvurabileceğiniz uygun bir yerde saklayınız.

Eğer cihazı satarsanız, başkasına verirsiniz veya evden taşınırken arkada bırakırsanız, yeni sahibinin cihaz ve güvenlik uyarılarıyla aşına olabilmesi için bu kılavuzu da teslim ettiğinizden emin olunuz.

Kılavuz içeriğindeki görseller temsilidir. Cihazınız ile kılavuzdaki resimler birebir uyuşmayabilir.

### Semboller



Genel bilgiler ve ipuçları



Uyarı-Önemli Güvenlik Bilgileri



Çevre bilgisi

### Atık Bertarafı



Bu ürün, geri dönüşümlü ve tekrar kullanılabilir nitelikteki yüksek kaliteli parça ve malzemelerden üretilmiştir. Bu nedenle, ürünü, hizmet ömrünün sonunda evsel veya diğer atıklarla birlikte atmayın. Elektrikli ve elektronik cihazların geri dönüşümü için bir toplama noktasına götürün. Bu toplama noktalarını bölgenizdeki yerel yönetime sorun. Kullanılmış ürünleri geri kazanıma vererek çevrenin ve doğal kaynakların korunmasına yardımcı olun. Ürünü atmadan önce çocukların güvenliği için elektrik fişini kesin ve yükleme kapağının kilit mekanizmasını kırarak çalışmaz duruma getirin.



#### **UYARI!**

Yaralanma veya boğulma riski!

Cihazı şebeke elektrik kaynağından ayırınız. Ana kabloyu kesip atınız. Çocukların ve evcil hayvanların cihazda sıkışmasını önlemek için yükleme kapağının kilit mekanizmasını kırarak çalışmaz duruma getirin.

## İçindekiler

Güvenlik.....	4
Kurulum.....	7
Ürün Açıklaması.....	12
Kontrol Paneli.....	13
Program.....	15
İlk kullanımdan önce.....	16
Günlük Kullanım.....	23
Bakım ve Temizlik.....	29
Sorun Giderme.....	31

## Kullanım Amacı

Cihazınızı kılavuzda belirtildiği şekilde kullanınız.

- ▶ Kılavuzdaki uyarı ve güvenlik talimatlarına uyunuz.
- ▶ Bölgenizde geçerli yasal güvenlik talimatlarını dikkate alınız.
- ▶ Güvenlik şartlarının sağlanabilmesi için sadece üreticinin orijinal yedek parçaları kullanılmalıdır.
- ▶ Cihazınıza teknik müdahalelerde bulunmayınız.
- ▶ Cihazın montajı, onarımları ve yedek parça değişimleri sadece Uğur Yetkili Servisi tarafından yapılmalıdır.

Bu ürün evlerde ve aşağıda belirtilen türden kapalı mekanlarda kullanılmak üzere tasarlanmıştır:

Örneğin;

- Mağazaların, ofislerin ve diğer çalışma ortamlarının personel mutfakları;
- Çiftlik evleri;
- Otel, motel ve diğer konaklama tesislerinin müşterilerinin kullanımına sunulan alanlar;
- Yatak ve kahvaltı sunan yerler, pansiyon benzeri ortamlar.
  - ▶ Ürün, yalnızca ev tipi bulaşıkların yıkanması için kullanılmalıdır.
  - ▶ Ürün ticari ya da toplu kullanıma uygun değildir.
  - ▶ Satın almış olduğunuz ürünün kullanım ömrü 10 yıldır. Bu, ürünün tanımlandığı şekilde çalışabilmesi için gerekli yedek parçaları bulundurma süresidir.
  - ▶ Bu ürün evde ve tezgah altında kullanılmak üzere tasarlanmıştır.
  - ▶ Bu ürün, ürünün güvenli bir şekilde kullanımı ve tehlikeleri hakkında nezaret edildikleri veya eğitim verildikleri sürece 8 yaş ve üstü çocuklar ile fiziksel, duyuşsal veya zihinsel yetenekleri tam gelişmemiş veya tecrübe ve bilgi eksiği bulunan kişiler tarafından kullanılabilir.
  - ▶ 3 yaşından küçük çocuklar, sürekli nezaret edilmedikleri sürece üründen uzak tutulmalıdır. Çocuklar cihaz ile oynamamalıdır.
  - ▶ Elektrikli ürünler çocuklar ve evcil hayvanlar için tehlikelidir.
  - ▶ Çocuklar ve evcil hayvanlar ürünle oynamamalı, ürünün üzerine tırmanmamalı veya içerisine girmemelidir.
  - ▶ Ürünün bulunduğu odadan çıkarken ürünün kapısını kapamayı unutmayınız. Çocuklar ve evcil hayvanlar ürünün içinde kilitli kalabilir ve boğulabilirler.
  - ▶ Temizlik ve kullanıcı bakım işlemleri kendilerine nezaret eden biri olmadığı sürece çocuklar tarafından gerçekleştirilmemelidir.
  - ▶ Üründe kullanılan tüm deterjanları ve katkı maddelerini çocukların ulaşamayacağı bir yerde muhafaza ediniz.

## Cihazı İlk Kez Çalıştırmadan Önce

### Yapınız.

- ▶ Ambalajın tamamen çıkarıldığından ve çocukların erişemeyeceği bir yerde saklandığından emin olunuz. Yaralanma ve boğulma tehlikesi vardır.
- ▶ Anma değeri plakasındaki elektrik bilgilerinin enerji kaynağınızla uyumlu olduğundan emin olunuz. Eğer uyumlu değilse, yetkili bir elektrikçiye başvurunuz. Cihazınız 220-240 V/50 Hz alternatif akımla çalışmaktadır.
- ▶ Farklı voltaj kullanılması cihazınızın kullanılamaz hale gelmesine ve yangına sebep olabilir.
- ▶ Enerji kaynağı için topraklamalı ayrı bir priz kullanınız. Topraklama yapılmadan kullanım durumunda, ortaya çıkabilecek arızalar ve zararlardan firmamız sorumlu değildir.
- ▶ Cihaz yerleştirildikten sonra da prize erişim kolay olmalıdır.
- ▶ Bina elektrik tesisatınızın uygunluğundan emin olunuz. Uygun olmayan, yerinde olmayan ve gevşek duran prizleri kullanmayınız.
- ▶ Yalnızca verilen elektrik kablosu ve hortumun kullanıldığından emin olun.
- ▶ Elektrik beslemesini çıkarırken elektrik kablosunu değil, fişi tutunuz.
- ▶ Elektrik kablosu ve fişin zarar görmediğinden emin olunuz. Eğer hasarlıysa Uğur Müşteri Hizmetleri'ne başvurunuz.
- ▶ Elektrik çarpmalarını ve yangın riskini engellemek için elektrik tesisatınızı mutlaka kaçak akım rölesi ve sigorta bulunmalıdır.
- ▶ Elektrik tesisatının ulusal yönetmeliklere uyumlu olması gerekmektedir.
- ▶ Cihazınızın bağlantı kablosunu asla geçiş yolları üzerinde bulundurmayınız. Bu durum hem takılıp yaralanmanıza sebep olabilir hem de cihazınıza zarar verebilir.
- ▶ Fişe ıslak elle dokunmayınız.
- ▶ Hortum bağlantılarının sıkı ve sızdırmaz olduğundan emin olunuz.

### Yapmayınız...

- × Cihazı 5 °C'nin altındaki sıcaklıklarda kurmayınız veya kullanmayınız.
- × Çoklu priz adaptörleri ve uzatma kabloları kullanmayınız.
- × Fiziksel, duyuusal veya zihinsel yetenekleri azalmış ya da deneyim ve bilgiden yoksun kişilerin (çocuklar dahil) cihazı, yalnızca güvenliklerinden sorumlu bir kişi tarafından cihazın kullanımıyla ilgili gözetim veya talimat verilmişse kullanmasına izin veriniz.
- × Yanıcı ürünleri veya yanıcı ürünlerle ıslanmış eşyaları cihaza, cihazın yakınına veya üzerine koymayınız.

### Günlük Kullanım Sırasında Yapınız..

- ▶ Çocukların cihazla oynamadığından emin olmak için onları gözetim altında tutunuz.
- ▶ Yaralanma tehlikesini azaltmak için keskin uçlu nesnelere (örneğin bıçaklar) dikkatli bir şekilde, uçları aşağıya bakacak şekilde cihazın içine yerleştiriniz.
- ▶ Yıkama sonucunu optimize etmek ve bulaşıklarda ve cihazda hasarları önlemek için bulaşıkları doğru yerleştiriniz. Bıçaklar ve keskin uçlu cisimler contaya zarar verebilir.
- ▶ Yalnızca bulaşık makinelerine uygun deterjanlar, parlaticılar ve katkı maddeleri kullanılmalıdır.

### Yapmayınız...

- Bir program çalışırken kapıyı açmayın. Cihaz sıcak buhar salabilir. Çıkabilecek sıcak buhara ve sıcak su sıçramasına karşı dikkatli olun. Ürün çalışırken kapısını açmanız gerekirse, kapıyı dikkatlice açın.
- Takılıp düşmeyi önlemek için cihazın kapağını gözetimsiz olarak açık bırakmayınız.
- Kapı açıkken çocukların veya evcil hayvanların cihaza yaklaşmasına izin vermeyiniz.
- Açık kapak üzerine oturmayınız veya ağır eşyalar koymayınız.
- Program tamamlanana kadar bulaşıkları cihazdan çıkarmayınız. Bulaşıklarda hâlâ deterjan kalıntısı olabilir.
- Cihazın içindeki suyu içmeyin. Su, deterjan kalıntılarıyla kirlenmiş olabilir.
- Tabandaki havalandırma açıklıklarını halı veya benzeri bir nesneyle kapatmayınız.
- Cihazı temizlemek için su püskürtme veya buhar yöntemlerini kullanmayınız.
- Üründe hiçbir zaman kimyasal çözücü maddeler kullanmayınız. Bu maddeler patlama riski taşımaktadır.
- Çocukların cihazı gözetimsiz temizlemesine veya bakım yapmasına izin vermeyiniz.
- Makinede tahta ya da kemik saplı çatal, kaşık ve bıçakları, yapıştırılmış parçaları, ısıya dayanıklı olmayan plastik parçaları, bakır ve kalay kapları yıkamayınız.

**UYARI:** Bazı bulaşık deterjanları kuvvetli alkali özelliktedir. Yutulmaları son derece tehlikeli olabilir. Cilt ve gözle temasından kaçınınız ve cihazın kapağı açıkken çocukları bulaşık makinesinden uzak tutunuz. Yıkama döngüsü tamamlandıktan sonra deterjan haznesinin boş olup olmadığını kontrol ediniz.

- Kapının açık konumda bırakılmaması gerekir.



## UYARI!

Herhangi bir kurulum işlemi yalnızca Uğur Yetkili Servisi tarafından yapılmalıdır, GÜVENLİK bölümüne bakınız.

## Bağımsız Kurulum

Cihazı sağlam bir zemine kurunuz. Tüm ayakları doğru şekilde ayarlayarak cihazın sabit ve yatay bir konumda olmasını sağlayınız.



Cihaz yalnızca doğru şekilde dengelendiğinde kapak düzgün kapanır ve contalar sızdırmazlık sağlar.

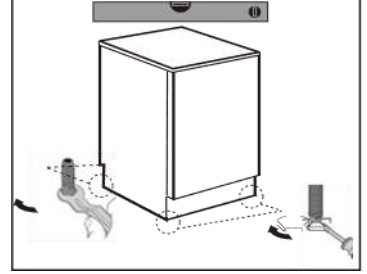

## Tezgah Altı Kurulum

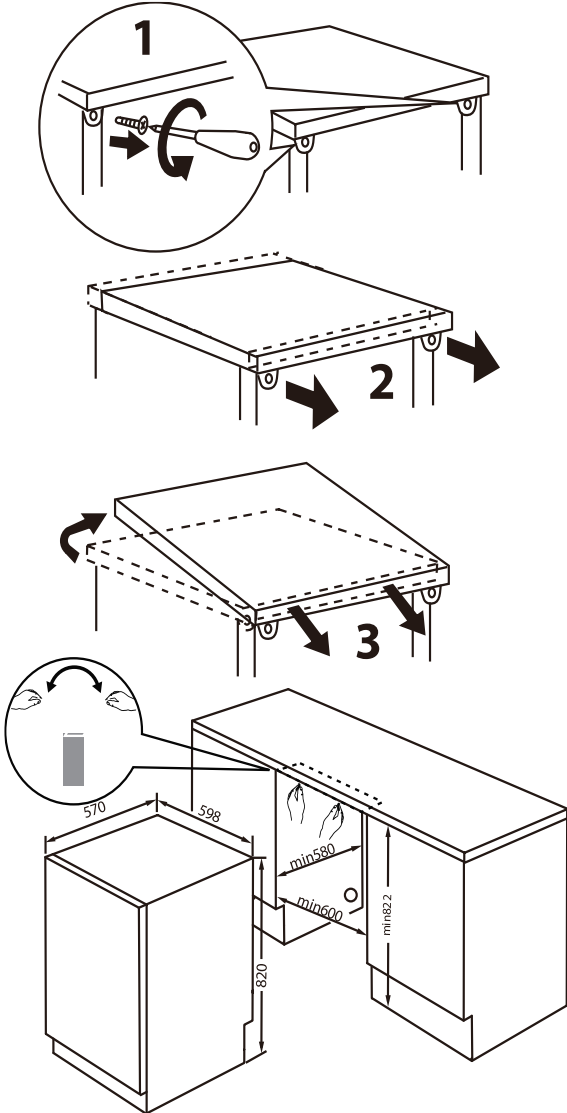

1. Opsiyonel: Cihazın üst tablasını çıkarınız.
2. Tüm ayakları doğru şekilde ayarlayarak cihazın sabit ve düzgün bir şekilde dengelenmesini sağlayınız.
3. Su geçirmez etiketi tezgah altının alt kısmına yapıştırınız.
4. Cihazı dikkatlice yuvasına yerleştiriniz.



## UYARI!

Eğer cihaz tekrar bağımsız cihaz olarak kullanılacaksa, üst tabla yeniden monte edilmelidir.

5. Yuvanın boyutları en az şekilde şekildedeki ölçülerle uyumlu olmalıdır.
6. Kurulmdan sonra yan panel ile dolap arasındaki minimum boşluk 1 mm, arka kısım ile dolap arasındaki minimum boşluk 10 mm olmalıdır. Üst boşluk ayakların ayarlanmasıyla kontrol edilir.
7. Cihazı yuvanın bitişiğine yerleştiriniz. Tüm bağlantıların (su, atık su, elektrik) düzgün bir şekilde konumlandırıldığından ve bağlandığından emin olunuz.

### Temiz Su Bağlantısı

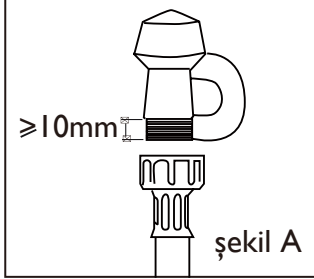

#### ÖNEMLİ!

- ▶ Cihaz, birlikte verilen yeni su giriş hortumu kullanılarak şebeke suyuna bağlanmalıdır. Eski hortumlar kullanılmamalıdır.
- ▶ Giriş hortumunu kısaltmayınız.

1. Su bağlantısı gereksinimlerine dikkat ediniz.
  - ▶ Bulaşık makinesinin tek valfli su bağlantısı vardır.
  - ▶ En iyi performans ve enerji verimliliği için soğuk su bağlantısı öneririz.
  - ▶ Gelen suyun sıcaklığı 25°C'yi aşmamalıdır.
2. İzin verilen su basıncı aralıklarına dikkat ediniz.
  - ▶ En düşük: 0,3 bar = 3 N/cm<sup>2</sup> = 30kPa
  - ▶ Basınç 1 bar'ın altındaysa, yetkili bir tesisatçıyla iletişime geçiniz.
  - ▶ En yüksek: 10 bar = 100 N/cm<sup>2</sup> = 1MPa
  - ▶ Basınç 10 bar'ın üzerindeyse, bir basınç düşürme valfi monte edilmelidir. Yetkili bir tesisatçıyla iletişime geçiniz.
3. Su giriş hortumunu, 3/4" BSP bağlantılı erişilebilir bir musluğa bağlayınız (bkz. Şek. A). Su akışını kısıtlayabileceğinden dolayı hortumda kıvrılma olmadığından emin olunuz. 90°'lik bir bükülme için kıvrıksız bir eğri sağlamak amacıyla minimum yükseklik 200 mm olmalıdır.
  - ▶ Gelen suyun temiz olduğundan emin olunuz. Su boruları uzun süre kullanılmadıysa, içindeki suyun berrak ve tortusuz olduğundan emin olmak için suyu bir süre akıtınız. Bunun yapılmaması durumunda, su giriş hortumu tıkanabilir ve cihaza zarar verebilir.
  - ▶ Eğer gerekirse, borulardaki tortuları süzmek için bir filtre aparatı kullanınız. Filtre aparatı Uğur Yetkili Servisinden veya Uğur Müşteri Hizmetlerinden talep edilebilir.
4. Conta temas ettikten sonra hortum bağlantısını yarım tur daha sıkınız.
5. Bağlantının sızdırmadığını kontrol ediniz.

## Atık Su Bağlantısı

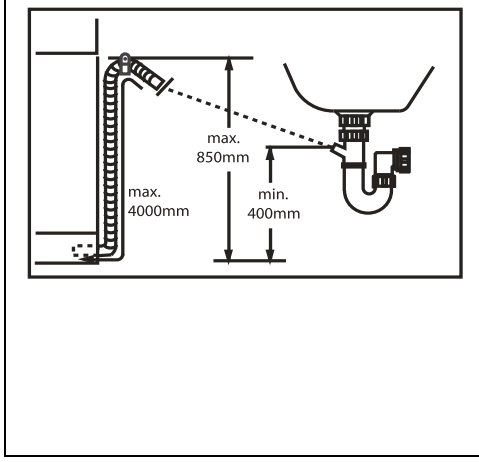

Atık su hortumunu boruya düzgün bir şekilde sabitleyiniz. Yalnızca üretici tarafından sağlanan hortum takımı kullanılmalıdır, eski hortum takımı tekrar kullanılmamalıdır.

Hortumun, cihazın taban çizgisinden en az bir noktada 400 ila 850 mm arasında bir yüksekliğe ulaşması gerekir.

Atık su hortumuna eklenecek bir uzatma hortumunun toplam uzunluğu 4 m'yi geçmemeli ve su tahliye hortumuyla aynı çapa sahip olmalıdır.

Aşağıdaki bağlantılar mümkündür:

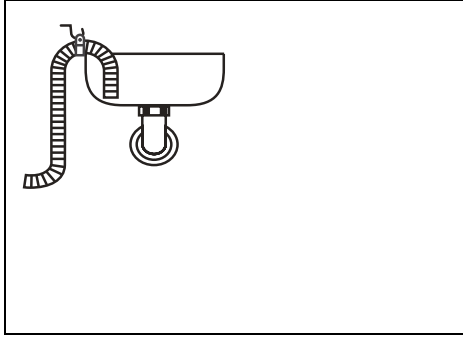

## Tahliye hortumunun lavabo ile entegrasyonu

- ▶ Tahliye hortumunu, desteği kullanarak yeterli büyüklükteki bir lavabonun kenarına asınız.
- ▶ Desteğin kaymasına karşı yeterli koruma sağlayınız.

## Tahliye hortumunun atık su bağlantısı ile entegrasyonu

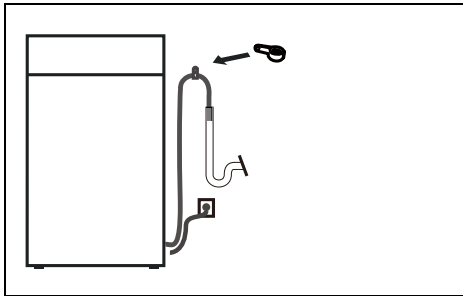

- ▶ Havalandırma deliğine sahip dik borunun iç çapı en az 40 mm olmalıdır.
- ▶ Tahliye hortumunu yaklaşık 80 mm kadar atık su borusuna yerleştiriniz.
- ▶ Desteği takınız ve yeterince sabitleyiniz.

## Kurulum

### Tahliye hortumunun lavabo bağlantısı ile entegrasyonu

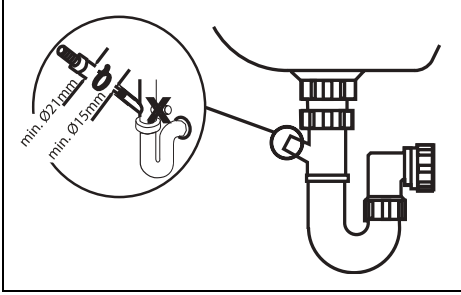

► Tahliye hortumunu, tahliye hortumu çıkışına sahip bir lavabo sifonuna bağlarken, hortumun tezgah yüksekliğine kadar desteklendiğinden emin olunuz.

► Tahliye çıkışının minimum delik çapının 15 mm olduğundan ve tamamen delinmiş olduğundan emin olunuz.

### Elektrik bağlantısı

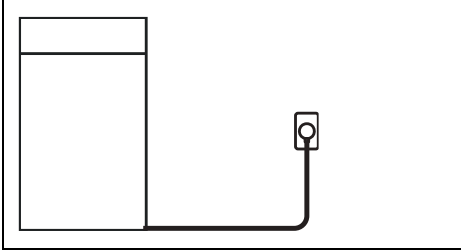

Şekilde gösterildiği gibi, elektrik beslemesi kolay takılabilmesi için servis deliğinden dışarıdan erişilebilir olacak şekilde bir yere takılır.



### DİKKAT!

Tüm bağlantıların daima (elektrik beslemesi, atık su ve temiz su hortumu) sağlam, kuru ve sızdırmaz olmasını sağlayınız.

Bu parçaların asla ezilmemesine, bükülmemesine veya kıvrılmamasına dikkat ediniz. Eğer besleme kablosu hasar görürse, tehlike oluşmaması için Uğur Yetkili Servis tarafından değiştirilmelidir.

## Servis deliđi

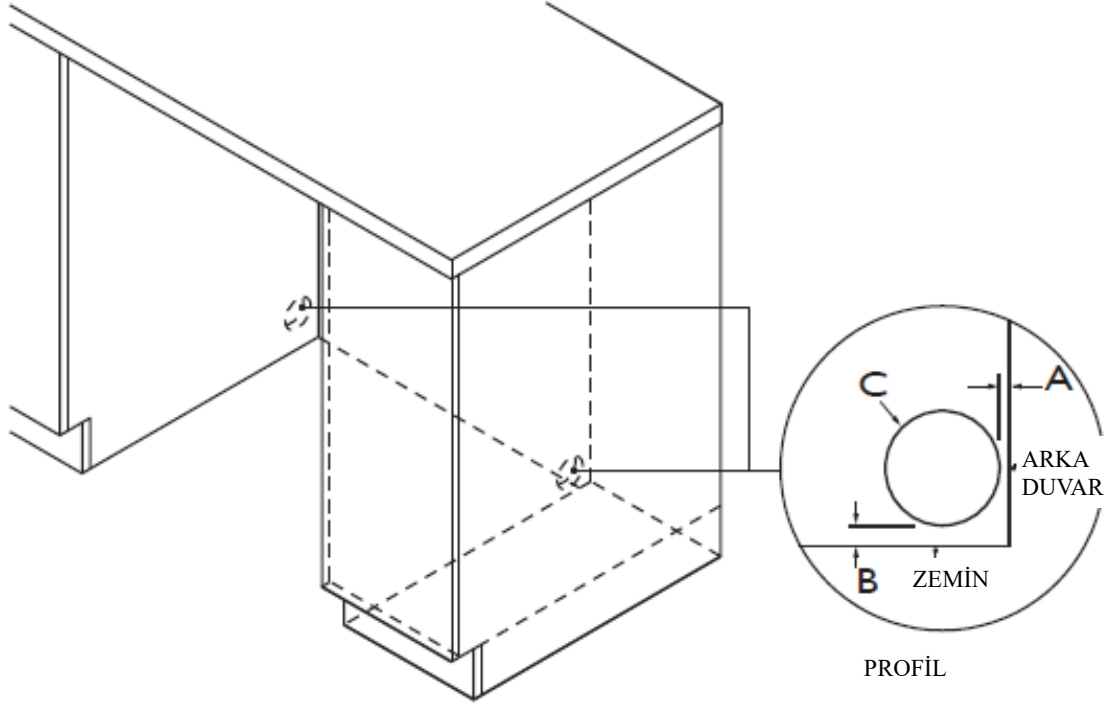

Servis deliđi ebatları	mm
A Boşluđun arkası ile servis deliđi arasındaki maksimum mesafe*	15
B Zemin ile servis deliđi arasındaki maksimum mesafe**	50
C Servis deliđinin minimum çapı	70

\* 580mm'lik dolap derinliđi baz alınmıřtır.

\*\* denge ayaklarının ayarına bađlıdır.

## Tařıma

## Yapınız...

- ▶ Cihaz hasarlarını önlemek için tařımadan önce cihazı boşaltınız.
- ▶ Kapının düzgün kapatılıp kapatılmadıđını kontrol ediniz.
- ▶ Cihazı dik konumda tařıyınız.

## Ürün Açıklaması

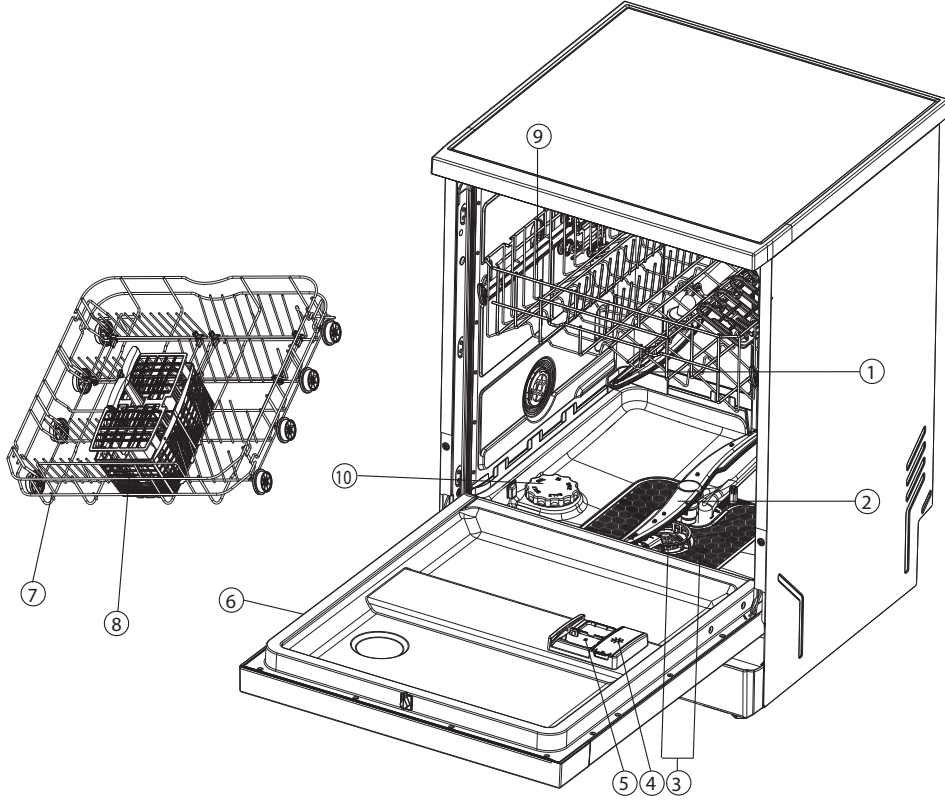

1. Üst püskürtme kolu
2. Alt püskürtme kolu
3. Filtre
4. Parlaticı haznesi
5. Deterjan haznesi
6. Derecelendirme etiketi
7. Alt sepet
8. Çatal bıçak sepeti
9. Üst sepet
10. Tuz kabı

## Aksesuarlar

Aşağıdaki listeye göre aksesuarları ve kılavuzlarını kontrol ediniz:



Su giriş hortumu (1 adet)



Tahliye hortumu desteği (1 adet)



Tuz eklemek için huni (1 adet)



Su geçirmez etiket (1 adet)

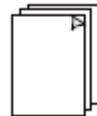

Kullanım kılavuzu (1 adet)  
Enerji etiketi (1 adet)

## Kontrol Paneli

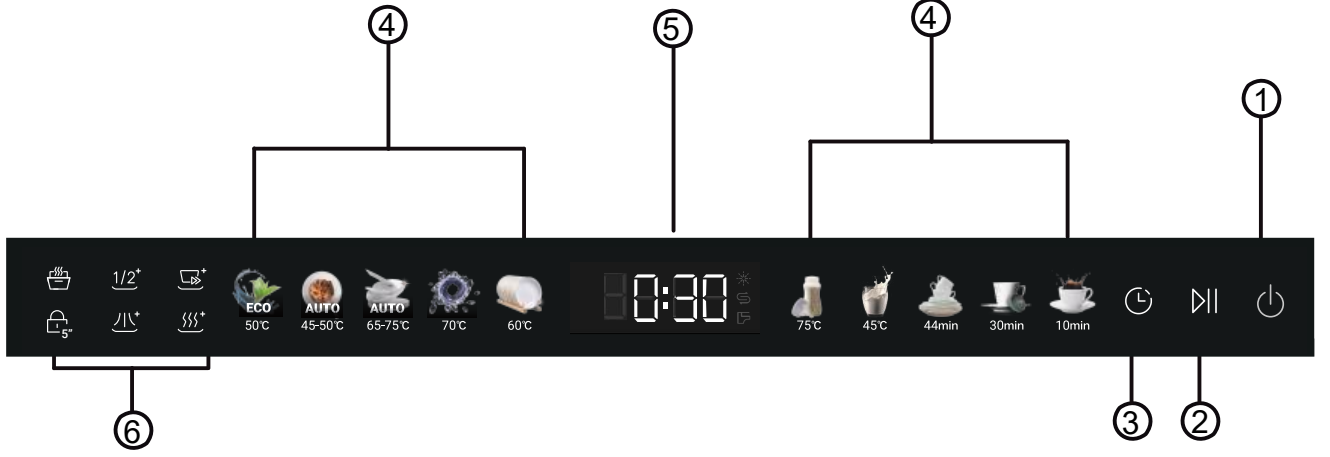

1. Açma-kapatma tuşu
2. Başlatma/duraklatma tuşu
3. Geciktirmeli başlatma tuşu
4. Program tuşları
5. Dijital ekran
6. İlave fonksiyon tuşu

### Dijital Ekran

Herhangi bir seçim yapılırken, ekranda ilgili bilgiler yanıp sönerek gösterilir:





- ▶ Program döngü süresi
- ▶ Program başlatmayı erteleme süresi
- ▶ Hata kodları ve servis bilgileri

Bir işlem başlatıldıktan sonra, bilgiler ekranda yanıp sönmeden görüntülenir

- ▶ Ertelenmiş bir programın başlaması için kalan süre, örneğin: 24h
- ▶ Program döngüsünün bitmesine kalan süre, saat + dakika cinsinden, örneğin: 130

Çalışma sırasında, bu süreler yerel koşullara ve günlük iş yüküne bağlı olarak değişiklik gösterebilir.

### Gösterge Simgesi

	Gecikme	Eğer gösterge ışığı yanıyor, gecikmeli başlatma fonksiyonu etkinleşmiştir.
	Parlatıcı	Eğer gösterge ışığı yanıyor: Parlatıcı boş. Parlatıcı eklendikten sonra, gösterge ışığı söner.
	Tuz Az	Eğer gösterge ışığı yanıyor, bulaşık makinesinde tuz bitmiştir.
	Su Kaybı	Su alarmı görünürse, göstergede alarm kodu görüntülenir ve simge yanar.

## Kontrol Paneli

### Opsiyonel fonksiyonlar



Ekstra Kurutma

Durulamanın son aşamasında, yıkama sıcaklığı artırılır ve kurutma süresi uzatılır, böylece sofrta takımlarının kurutma etkisi güçlendirilir.



Ekstra Durulama

Seçildikten sonra + Ekstra durulama tuşu göstergesi yanıp söner, ilgili program ek durulama işlevini ekler.



Çocuk Kilidi

Başlatma durumunda, çocuk kilidi tuşu iki senaryoya ayrılır:

Çocuk kilidini etkinleştirmek / pasifleştirmek için tuşa 5 saniye basılır. Bu fonksiyon aktif iken ayar tuşları çalışmaz ve kilit simgesi yanıp söner.



Hızlı Yıkama

Yıkama süresini kısaltır.



Yarı yük

Eğer yıkanması gereken az miktarda bulaşık varsa, bu seçeneği kullanabilirsiniz. Bu sayede su, enerji ve zamandan tasarruf sağlanır. Eğer toz deterjan kullanıyorsanız, tam yük için kullanılan miktardan biraz daha az deterjan kullanılabilir.



Otomatik açma

Program otomatik açma ve kapama işlevini seçtiğinde, kapı otomatik açma göstergesi yanar; yıkama programı çalışırken yanar ve ana programın bitiminden sonra ilgili otomatik açma işlevi eklenir.

	ECO 50°C	AUTO 45-50°C	AUTO 65-75°C	70°C	60°C	75°C	45°C	44min	30min	10min
1/2 <sup>+</sup>	×	✓	✓	✓	✓	✓	✓	✓	×	×
1/1 <sup>+</sup>	×	✓	✓	✓	✓	×	✓	✓	✓	×
3/3 <sup>+</sup>	×	✓	✓	✓	✓	×	✓	✓	✓	×
Hızlı Yıkama	×	×	×	✓	✓	×	✓	×	×	×
Otomatik açma	✓	✓	✓	✓	✓	✓	✓	✓	✓	×

ve aynı anda kullanılamaz fakat diğer fonksiyonlar aynı anda kullanılabilir.

Program	Yiyecek artığı türü	Yük türü	Süre
	Normal kir: Çorbalar, yumurtalar, soslar, patates makarna, pilav, kızartılmış veya fırınlanmış yiyecekler	Hassas olmayanlar: Yemek takımı, çatal bıçak takımı, bardaklar	280dk
	1). Hafif - yoğun kir: Güveç yemekleri, soslar, patates, makarna, pirinç, kızartılmış veya fırınlanmış yiyecekler	Hassas olmayanlar: Yemek takımı, çatal bıçak takımı, tencere ve tavalar	110dk
	1). Hafif - yoğun kir: Güveç yemekleri, soslar, patates, makarna, pirinç, kızartılmış veya fırınlanmış yiyecekler	Hassas olmayanlar: Yemek takımı, çatal bıçak takımı, tencere ve tavalar	160dk
	Yoğun kir: Güveç yemekleri, soslar, patates, makarna, pirinç, kızartılmış veya fırınlanmış yiyecekler	Hassas olmayanlar: Yemek takımı, çatal bıçak takımı, tencere ve tavalar	128dk
	Karışık kir: Kahve, kek, süt, salata, sosis, makarna, kızartılmış veya fırınlanmış yiyecekler	Hassas olmayanlar: Yemek takımı, çatal bıçak takımı, tencere ve tavalar	90dk
	Yoğun kir: Dezenfeksiyon işlevi, Bebek biberonu	Hassas olmayanlar: Yemek takımı, çatal bıçak takımı, tencere ve tavalar	144dk
	Hafif kir: Kahve, kek, süt, soğuk içecekler, salata, sosis	Hassas: Bardaklar, Yemek takımı, çatal bıçak takımı	87dk
	Hafif kir: Kahve, kek, süt, soğuk içecekler, salata, sosis	Hassas olmayanlar: Yemek takımı, çatal bıçak takımı, tencere ve tavalar	44dk
	Hafif kir: Çok hafif kirli ve kolay çıkarılabilir kirli bulaşıklar için	Hassas olmayanlar: Yemek takımı, çatal bıçak takımı, tencere ve tavalar	30dk
	2). Hafif kir: Çok hafif kirli ve kolay çıkarılabilir kirli bulaşıklar için	Hassas olmayanlar: Yemek takımı, çatal bıçak takımı, tencere ve tavalar	10dk

- 1) Cihaz, kirin türünü ve sepetlerdeki bulaşık miktarını otomatik olarak algılamaktadır. Su sıcaklığını ve miktarını, enerji tüketimini ve program süresini otomatik olarak ayarlamaktadır.
- 2) Bu program ısıtma işlevine sahip değildir ve sadece meyve, sebze ve hafif kirli bulaşıkları durulamak için uygundur.

## İlk kullanımdan önce

### İlk Adımlar

Tüm ambalaj malzemelerini çıkarın, çocukların ulaşamayacağı bir yerde saklayın ve çevre dostu yöntemlere uygun şekilde imha edin. Fabrikadaki kalite kontrol çalışmalarından dolayı cihazın içinde su kalıntısı olabilir. Aşağıdaki adımları uygulayın:

1. Cihazı kurun.

► KURULUM bölümüne bakın.

2. Yalnızca çok fonksiyonlu tabletler kullanıldığında: Parlaticı ayarını yapın.

► PARLATICI İÇİN FARKLI AYARLAR bölümüne bakın.

3. Parlaticı haznesini doldurun.



► PARLATICI HAZNESİ NASIL DOLDURULUR bölümüne bakın.

4. Su musluğunu açın.

5. Olası üretim kalıntılarını gidermek için herhangi bir yıkama programını (Durulama programı hariç) deterjanla ama yük olmadan başlatın.

### Sesli uyarıyı etkinleştir/devre dışı bırak

Bir program tamamlandığında akustik (sesli) bir sinyal verir. Bu sinyal kapatılabilir. AYARLAR NASIL YAPILIR bölümüne bakın ve ayar seçin:

► Ekranda  görüntülenirse, sinyal kapalıdır. Eğer ekranda  görülürse, sinyal açılır.

### Parlaticı için Farklı Ayarlar

Parlaticı, son durulama fazında bulaşıkların lekesiz ve iz bırakmadan kuruması için eklenir.

### Deterjan (örneğin: toz, tablet vb...)

Ayrı bir parlaticı gerektirir: Fabrika varsayılan ayarı: Ayar yapılmasına gerek yoktur. Parlaticı yalnızca parlaticı haznesinden eklenir.

### Çok fonksiyonlu deterjan (örneğin: çok fonksiyonlu tabletler)

Deterjan ve parlaticıyı bir arada: Durulama yardımcısı ayarı  olarak ayarlanmalıdır.

Lütfen AYARLAR NASIL YAPILIR bölümündeki ayar talimatlarını kullanın ve  ayarını seçin. Parlaticı, çok fonksiyonlu tabletler içerisindeki parlaticıya ek olarak parlaticı haznesinden de eklenir.

 ayarı, durulama yardımcısı dozajını ve durulama yardımcısı göstergesini kapatır.

Değer ne kadar yüksekse, dozaj da o kadar fazla olur. Genellikle önerilen ayar iyi sonuç verir. Eğer bulaşıklarda çizgiler, lekeler, matlık vb. Sorunlar oluşursa, SORUN GİDERME bölümüne bakın.

## Parlatıcı Haznesi nasıl doldurulur?



### DİKKAT!

Yalnızca bulaşık makineleri için tedarik edilen parlaticıları kullanın.  
Diğer ürünler cihaza zarar verebilir.

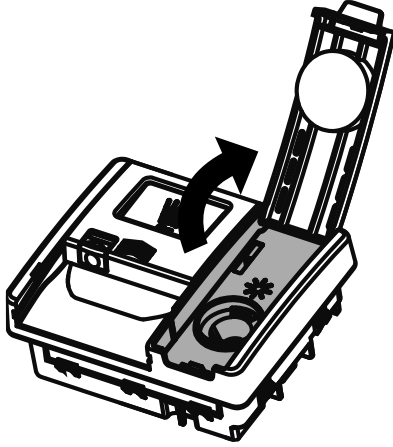

Kapağı kaldırarak açın ve parlaticıyı hazneye dökün.  
MAX çizgisini geçecek şekilde doldurmayın. Kapağa veya deterjan haznesine dökülmemesine dikkat edin.

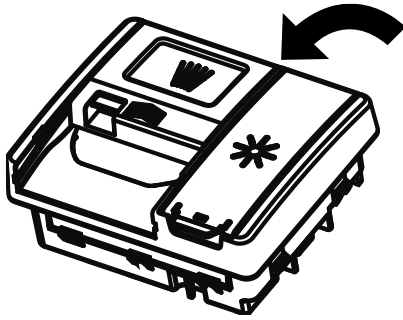

Kapağı kapatın ve tık sesi gelerek kapandığından emin olun.

## İlk kullanımdan önce

### Ayarlar Nasıl Yapılır

#### ► Kullanıcı ayarı modu

44 min. programını seçiniz. Kullanıcı ayar moduna girmek için  $\frac{1}{2}^+$  tuşuna 3 saniye basılı tutun. Ekran  $d^-$  ile sabit olarak yanar (varsayılan  $d5$  )

2 dakika içinde herhangi bir tuş işlemi yapılmazsa, 2 dakika sonra program seçimi durumuna girilir.

Menüyü aşağıdaki sırayla değiştirmek için  $\frac{1}{2}^+$  tuşuna basın:

1) Parlaticı ayarı,

dijital ekran sabit olarak  $d^-$  varsayılan fabrika ayarı  $d5$  kademe görüntüler.

2) Su sertliği ayarı,

dijital ekran sabit olarak  $H^-$  görüntüler, varsayılan fabrika ayarı  $H5$  kademedir.

3) Sesli uyarı ayarı,

dijital ekran üzerinde  $b^-$  görüntülenir, varsayılan fabrika ayarı  $b0$ .

4) İç ışık ayarları,

dijital ekran üzerinde  $CL^-$  görüntülenir, varsayılan fabrika ayarı  $CL0$ .

5) Hatırlatma anahtarı ayarları,

dijital ekran sabit olarak  $Cr^-$  görüntüler, varsayılan fabrika ayarı  $Cr^-$ .

#### ► Parlaticı ayar modu

(1) Ekran  $d^-$  görüntülediğinde (varsayılan  $d5$ ).

(2) Ekran  $d^-$  görüntülediğinde, ayarı ayarlamak için  $\frac{1}{2}^+$  tuşuna basın; ayar  $d^-$  ve  $d1$  ile  $d6$  arasında yapılabilir.

(3) Ekran  $d^-$  görüntülediğinde, su sertliği ayar moduna girmek için  $\frac{1}{2}^+$  tuşuna basın.

(4) Kademe seçildikten sonra otomatik olarak kaydedilir, seçim durumu programına





girmek için  $\frac{1}{2}^+$  tuşuna 2s basılı tutun. Güç kapatmak için  $\frac{1}{2}^+$  tuşuna 1s basılı tutun.

(5) 2 dakika içinde herhangi bir tuş işlemi yapılmazsa, 2 dakika dolduğunda program seçimi durumuna girilir.

## İlk kullanımdan önce

Kademe	Ekli hacim
d-	Ayarsız
d1	1ml
d2	2ml
d3	3ml
d4	4ml
d5	5ml
d6	6ml

### ► Su sertliği ayar modu

- (1) Ekran H- görüntüleri ve (varsayılan H4).
- (2) Ekran H- görüntülediğinde, su sertliği ayarını ayarlamak için  tuşuna basın; ayar H1 H2 H6 olarak yapılabilir, burada H1 su sertliği kademesini kapatmayı temsil eder, bu kademeye ayarlandığında su yumuşatma fonksiyonu çalışmaz.
- (3) Ekran H- görüntülediğinde, sesli uyarı ayar moduna girmek için  tuşuna basın.
- (4) Kademe seçildikten sonra otomatik olarak kaydedilir,  tuşuna 2s basılı tutun ve program seçimi durumuna girin. Güç kapatmak için  tuşuna basılı tutun.
- (5) 2 dakika içinde herhangi bir tuş işlemi yapılmazsa, 2 dakika dolduğunda program seçimi durumuna girilir.

Su sertliği				Su yumuşatma ayarı
Alman derecesi (°dH)	Fransız derecesi (°fH)	Mmol/l	Clarke derecesi	elektronik
25-59	45-105	4.5-10.5	31-74	H6
15-25	27-45	2.7-4.5	19-31	H5
11-15	20-27	2.0-2.7	14-19	H4 1) *
7-11	12-20	1.2-2.0	9-14	H3
0-7	0-12	0-1.2	0-9	H2 2) *
-	-	-	-	H1 3) *

### \* Açıklama

- 1) Toz deterjan için fabrika varsayılan ayarı.
- 2) Kombine deterjan tabletleri için önerilen ayar.
- 3) Tuz göstergesi kapalı.

## İlk kullanımdan önce

Su sertliğini bilmiyorsanız, test etmek için ürün içinde gönderilen test şeritlerini kullanabilirsiniz. Test şeridi torbasındaki talimatlara bakın ve karşılaştırın.



- 1) Test şeridini 2 saniye boyunca sıvıya batırın.
- 2) Test şeridi üzerindeki fazla su damlalarını nazikçe silkeleyin.
- 3) Test sonucunu almak için 30 saniye içinde renk değeri ile karşılaştırılarak elde edilir.





Su sertliği/gpg	Su yumuşatma ayarı
25-59	H6
15-25	H5
11-15	H4
7-11	H3
3-7	H2
0-3	H2
0	H1



Renk karşılaştırmasının özneliği nedeniyle, test şeridinin okunması gerçek değerlerden sapabilir. Test sonuçları sadece referans amaçlıdır.



### ► Sesli uyarı ayar modu

(1) Ekran  görüntülediğinde (varsayılan ).

(2) Ekran  görüntülediğinde, sesli uyarı ayarını ayarlamak için  tuşuna basın.





Sesli uyarı kademesi  ve  olarak ayarlanabilir, burada  sesli uyarının açık olduğunu ve normal çalıştığını belirtir;  sesli uyarının alarm sesli uyarı dışında çalışmadığını belirtir.

(3) Ekran  görüntülediğinde, otomatik kapı açma ayar moduna girmek için  tuşuna basınız.



(4) Kademe seçildikten sonra otomatik olarak kaydedilir,  tuşuna 2s basılı tutun ve program seçimi durumuna giriniz. Güç kapatmak için  tuşuna basılı tutunuz.

(5) 2 dakika içinde herhangi bir tuş işlemi yapılmazsa, 2 dakika dolduğunda program seçimi durumuna girilir.

### ► İç ışık ayar modu

**A.** Bu durumda, dijital ekran  görüntüler, varsayılan ayar . Burada  iç ışığın açık olduğunu temsil eder.  iç ışığın kapalı olduğunu ve iç ışığın bir daha yanmayacağını belirtir.

(1) İç ışık ayarını değiştirmek için  tuşuna basın.

(2) Kademe seçildikten sonra otomatik olarak kaydedilir,  tuşuna 2s basılı tutun ve program seçimi durumuna girin. Güç kapatmak için  tuşuna basılı tutun.

(3) 2 dakika içinde herhangi bir tuş işlemi yapılmazsa, 2 dakika dolduğunda program seçimi durumuna girilir.

### **B.** iç ışık fonksiyonu mantığı

(1) Yıkama işlemi çalışırken, otomatik kapı açma aşaması uygulanmamışsa, kapı manuel olarak açıldığında iç ışık yanar; otomatik kapı açma aşamasına ulaşıldığında, ister otomatik ister manuel kapı açma olsun, iç ışık yanmaz.











(2) Yıkama işleminden sonra, açık durumda ise iç ışık yanar.

(3) Kapıyı kapattığınızda, iç ışık söner.

İç ışık 10 dakika boyunca yanar ve kullanıcı makineyle etkileşime girerse 10 dakikalık geri sayım yenilenir.

## İlk kullanımdan önce

### ► Hatırlatma anahtarı ayarı

- (1) Ekran  - görüntüler.
- (2) Ekran  - görüntülediğinde, hafıza modu anahtarını ayarlamak için  tuşuna basın ve ayarlanabilir kademeler  - ve , burada  - hafıza modunun kapalı olduğunu belirtir. Bu dosya ayarlandığında, her başlatmada varsayılan olarak EKO programı + otomatik kapı açma başlatılır.  olarak ayarlandığında, her başlatmada yıkama programı ve ek fonksiyonlar varsayılan olarak bir kez seçilir.
- (3) Ekran  - görüntülediğinde, ağırtıcı ayar moduna girmek için  tuşuna basın.
- (4) Kademe seçildikten sonra otomatik olarak kaydedilir,  tuşuna 2s basılı tutun program seçimi durumuna girin. Gücü kapatmak için  ve tuşuna 1s basın.
- (5) 2 dakika içinde herhangi bir tuş işlemi yapılmazsa, 2 dakika dolduğunda program seçimi durumuna girilir.

### Bulaşık makinesini çalıştırma

1. Sepetleri doldurunuz.
2. Eğer parlaticı göstergesi açıksa, parlaticı haznesini doldurun.
3. Hazneye deterjan ekleyiniz.
4. Kapağı kapatınız.
5. Bulaşıkların türüne ve bulaşıkların, bardakların ve çatal bıçak takımının ne kadar kirli olduğuna göre uygun programı seçiniz.
6. Başlatmayı geciktirmek için gecikme süresi ayarlayabilirsiniz.
7. Programı başlatmak için BAŞLAT/DURAKLAT simgesine  basın.
8. Program tamamlandıktan sonra cihaz otomatik kapanma moduna geçer.
9. Sepetleri boşaltınız.

### Parlaticı Göstergesi Nasıl Sıfırlanır

Parlaticı göstergesi yanıyor:

1. Bir sonraki yıkama döngüsü başlamadan önce parlaticı haznesini tamamen doldurunuz.
2. Parlaticı eklendikten sonra, gösterge ışığı söner.

### Yükleme Tavsiyeleri



Hassas cam ve porselenlerin bulaşık makinesinde yıkanabilir etiketine sahip olduğundan emin olun.

- × Aşağıdaki malzemeleri koymayın.
  - Tahta, kemik ya da sedef saplar
  - Isıya dayanıksız plastikler
  - Sıcaklığa dayanıklı olmayan yapıştırılmış eski takımlar
  - Yapıştırılmış malzemeler
  - Kalay ya da bakır parçalar
  - Kristal bardaklar
  - Paslanabilecek/paslanmış çelikler
  - Ahşap/tahta malzemeler
  - Sentetik elyaftan yapılmış malzemeler
  - Su emebilecek bulaşıkları (sünger, mutfak bezi)
- × Hasarı önlemek için program bittiği an bardak, çatal-bıçakları makineden çıkarmayınız.
- × Bulaşık makinesinde yalnızca bulaşık makinesinde yıkanabilir bulaşıkları yıkayın.
  - ▶ Yıkanacak bulaşıklardan kalan yemek artıklarını temizleyin.
  - ▶ Yanmış yiyecek kalıntılarını yıkamadan önce yumuşatın.
  - ▶ İçi boş olan bulaşıkları (kupa, bardak ve tencereler) ağızları aşağı gelecek şekilde yerleştirin.
  - ▶ İçi boş olan bulaşıkları eğik bir pozisyonda yerleştirin.
  - ▶ Kaşıkların birbirine yapışmasını önlemek için diğer çatal bıçak takımlarıyla karıştırın.
  - ▶ Çatal bıçak ve tabakların birbirine yapışmadığından ve bulaşıkları arasında boşluk olduğundan emin olun.
  - ▶ Bardakların birbirine değmediğinden emin olun.
  - ▶ Küçük bulaşıkları çatal bıçak sepetine yerleştirin.
  - ▶ Hafif bulaşıkları üst sepete yerleştirin. Bulaşıkların hareket etmediğinden emin olun.
  - ▶ Bir programı başlatmadan önce püskürtme kollarının serbestçe hareket edebildiğinden emin olun.
  - ▶ Bıçaklar ve sivri uçlu diğer mutfak gereçleri, uçları aşağı bakacak şekilde sepete yerleştirilmeli veya yatay pozisyonda konumlandırılmalıdır.



Ağır kirli bulaşıkları (tencereler, tavalar veya yemek tabakları gibi) alt sepete yerleştirin. Daha güçlü püskürtme jeti daha iyi bir bulaşık yıkama sonucu sağlar.

## Günlük Kullanım

### Üst sepet

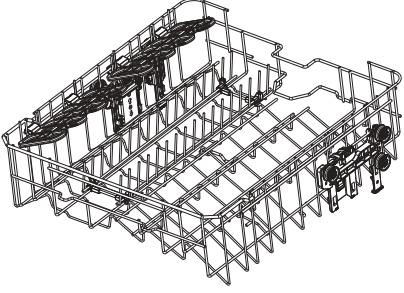

- Üst sepet, bardak, fincan, tabak, küçük kaseler ve sıg tavalar gibi eşyaları yerleştirmek için tasarlanmıştır.

### Katlanabilir fincan rafları

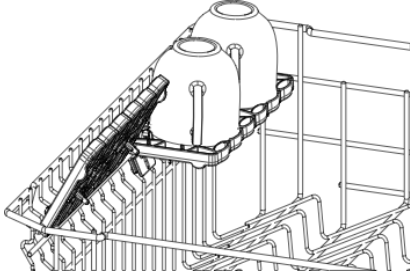

Yükseklği ihtiyaçlara uygun bir şekilde ayarlayın veya diğer bulaşıklar için yer açmak üzere katlayın. Şarap kadehi saplarını desteklemek için çentikleri kullanın.

Yükseklği ayarlamak için

1. Açmak için yukarı kaldırın.
2. Yukarı veya aşağı kaydırarak yüksekliği ayarlayın.
3. Konumunda kilitlemek için tekrar aşağı katlayın.

### Üst sepetin yükseklik ayarı.

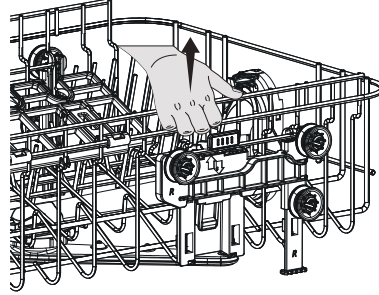
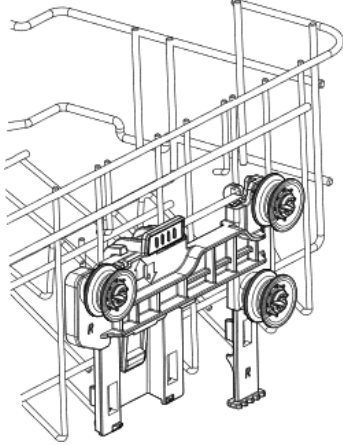

SEPETİ YUKARI  
KALDIRMAK İÇİN

Her iki yandaki tutamaçlardan tutun ve yerine oturana kadar yukarı kaldırın.

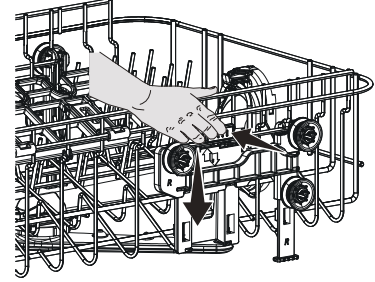

SEPETİ AŞAĞI  
İNDİRMEK İÇİN

Her iki yandaki kolları yukarı çekin ve dikkatlice aşağı indirin.

### Çatal bıçak sepeti

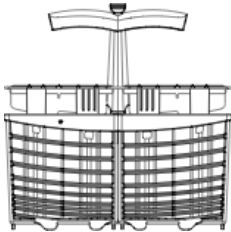

Çatal bıçak ve mutfak gereçlerini sabitlemek için sepeti kullanın. Çatal bıçak ve gereçleri sepetin içine yerleştirerek sabitleyin.

### Deterjan



Lütfen yalnızca özel bulaşık makinesi deterjanı kullanın ve ambalajı üzerinde yer alan talimat ve dozaj bilgilerine bakınız.

### Toz deterjan kullanımı

Toz deterjan miktarları için aşağıdaki 'Toz deterjan miktarı önerileri' tablosuna ve deterjan üreticisinin talimatlarına bakınız. DURULAMA için deterjan gerekmemektedir.

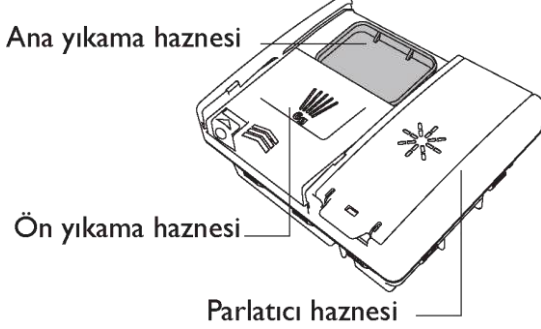

Haznenin boş ve kuru olduğundan emin olun. Toz deterjan veya tabletleri deterjan haznesine ekleyin.

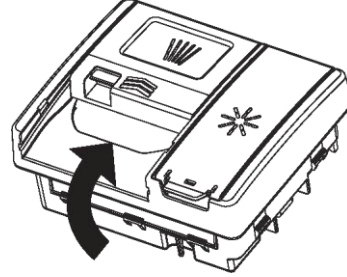

Fazla deterjanı temizleyin, sonra kapağı kaydırarak kapatın. Yerine oturduğunda tık sesi verecektir.

Eğer gerekirse, haznenin üst kısmındaki ön yıkama haznesine ek deterjan ekleyin.

Sert su içerisinde ağır kirli bulaşıkları yıkarken daha fazla deterjan gerekebilir. 'Toz deterjan miktarı önerileri' bölümüne bakınız.

### Çok fonksiyonlu tabletler

Bu çok fonksiyonlu deterjan tabletleri su yumuşatma, parlatma ve diğer fonksiyonlar için iki farklı etken maddesi içerebilir. Yumuşatıcı ve parlaticı ayarı İLK KULLANIMDAN ÖNCE bölümüne göre ayarlanmalıdır.

Genellikle varsayılan ayar iyi sonuç verir. Eğer çizgi, leke, parlama vb. varsa, SORUN GİDERME ve İLK KULLANIMDAN ÖNCE bölümlerine bakınız.



Deterjan tabletleri kısa programlarda tam olarak çözünmez. Bu da, kötü yıkama sonuçlarına ve deterjan kalıntılarına yol açabilir.

Eğer çok fonksiyonlu olmayan deterjan kullanılacaksa:

1. 3 ila 5 tablet saklayınız.
2. Yumuşatıcı ve parlaticı ayarını İLK KULLANIMDAN ÖNCE bölümüne göre ayarlayınız.
3. Sonraki 3 ila 5 yıkama döngüsünde çok fonksiyonlu deterjan tabletlerini kullanınız.

## Günlük Kullanım



### Toz deterjan miktarı önerileri

Her bir yıkama programında kullanılacak ideal toz deterjan miktarını belirlemek için aşağıdaki tabloyu kullanın.

Eğer bölgenizdeki su sertliği yüksek ise, daha fazla deterjan kullanılması gerekebilir. Daha fazla bilgi için ‘Su Sertliği’ bölümüne bakınız.

YIKAMA PROGRAMI	ÖN YIKAMA HAZNESİ	ANA YIKAMA HAZNESİ
Eko	Yok	22g
Otomatik	Tam	15g-22g
Otomatik artı	Tam	15g-22g
Ağır	Tam	22g
Normal	Tam	22g
Hijyen	Tam	22g
Cam	Tam	22g
Hafif	Tam	20g
Hızlı	Tam	20g
Ön yıkama	/	/

### Programı Başlatma

1. Kapağı kapatınız.
2.  tuşuna basınız.
3. Seçmek istediğiniz yıkama programı simgesine basın ve ardından gerekli program göstergesi yanıp söner, ancak ek fonksiyon programı ters çalışır. Ek olarak, ekranda program çalışma süresi görüntülenecektir.
4. Eğer gerekirse, gecikmeli başlatma için bir başlangıç zamanı seçin, GECİKMELİ BAŞLATMA İLE PROGRAM BAŞLATMA bölümüne bakınız.
5. Programı veya gecikmeli başlatmayı etkinleştirmek için  tuşuna basınız. Program başlar. Ekran artık kalan çalışma süresinin geri sayımını gösterir.

### Çalışan Bir Programı Kesintiye Uğrat

**Çalışan bir programı kesintiye uğratmak için:**

- ▶  tuşuna basınız. Görüntülenen döngü süresi yanıp sönmektedir.
- ▶ Kapağı açınız.

**Durdurulan bir programı devam ettirmek için:**

Kapıyı kapatınız ve programı kesintiye uğradığı noktadan devam ettirmek için  tuşuna basınız. Uzun bir ara verilmesi durumunda kötü temizlik sonuçlarıyla karşılaşılabilir.

### Programı sıfırlama

 tuşuna 1 saniye boyunca basınız. Ekranda "---" görüntülenir ve drenaj pompası yaklaşık 20 saniye çalışır.

### Seçenekleri etkinleştir/devre dışı bırak



Bazı modellerde, tüm seçeneklerin tüm programlarla kombinasyonu olasıdır. Bir seçeneği ayarlayabilir veya tüm seçenekleri birleştirebilirsiniz.

1. Cihazı açınız.
2. Herhangi yanan bir simgenin üzerine basarak yıkama programını seçiniz, ekranda programın süresi görüntülenecektir.
3. Eğer gerekirse, herhangi yanan bir ilave fonksiyon simgesinin üzerine basın ve mevcut yıkama prosedürüyle eşleştiriniz.
4.  tuşuna basarak programı başlatınız.

## Günlük Kullanım

### Gecikmeli Programı Başlat

Bir programı geciktirmek için aşağıdaki prosedürle bir başlatma zamanı ayarlayınız.

1. Bir program ayarlayınız.
2.  tuşuna basınız. Her basışta gecikme süresini saat cinsinden artırabilirsiniz.
3.  tuşuna basınız.
  - ▶ Ekranda başlama için geri sayım süresi görüntülenecektir. Geri sayım 1 saatlik adımlarla azalır. (1 ila 24 saat arasında)
  - ▶ Geri sayım tamamlandığında program başlar.

### Gecikmeli Başlatma Programını İptal Et

 tuşuna yaklaşık 1 saniye basınız.

- ▶ Gecikmeli başlatma iptal edilir.
- ▶ Program durdurulur.
- ▶ Cihaz kapatılır.

### Programın Sonu

Program tamamlanmadan hemen önce kapak otomatik olarak açılır. Program tamamlandığında, ekran  gösterir ve çalıştırdıktan sonra yıkama programı ve ek fonksiyonların simgesi yanar, sesli uyarı 1 kez çalar ve 2 dakika içinde herhangi bir tuş işlemi olmazsa bekleme moduna geçer. Eğer çocuk kilidi etkinleştirilirse, bekleme sırasında çocuk kilidi iptal edilir.



### DİKKAT!

Programın tamamlanmasından hemen sonra kapak açılırsa, sıcak buhar çıkabilir. Haşlanma tehlikesi. Kapağı dikkatlice açınız.

### Bekleme Modu

Cihaz açıldıktan sonra, bir program başlatılmadan önce 2 dakika içinde etkinleştirilmezse veya bir programın sonunda bekleme moduna geçer. Bu enerji tasarrufu sağlar. Ekran kapanır.



### DİKKAT!

Eğer bulaşık yıkama işlemi sırasında bir program iptal edilirse, deterjan kalıntıları bulaşıkların üzerinde kalır. Bunlar sağlık açısından zararlı olabilir. Bu bulaşıkları tekrar kullanmaya başlamadan önce deterjan kalıntılarını tamamen duruladığınızdan emin olunuz.



Yeni bir program başlatmadan önce deterjan haznesinde deterjan olduğundan emin olunuz.

### Filtreyi, püskürtme kollarını ve filtre plakasını temizleme

Herhangi bir temizlik veya bakım işlemine başlamadan önce bulaşık makinesinin elektrik bağlantısını kesin ve soğumasını bekleyin.

Tahliye filtresi ve filtre plakasının ayda bir defa ya da yiyecek artıkları görüldüğünde temizlenmesini tavsiye ediyoruz. Normal kullanımda püskürtme kollarının daha seyrek temizlenmesi gerekir. Alt ve üst püskürtme kolları yabancı maddeleri çıkarmak için sallanabilir, sıcak suda temizlenebilir ve daha sonra temiz suyla durulanabilir.

Bulaşık makinesi, filtre plakası, drenaj filtresi ve püskürtme kolları doğru bir şekilde takılıyken kullanılmalıdır. Bir bulaşık makinesi temizleyicisi veya kireç çözücü kullanılıyorsa, üretici talimatlarına bakın.

### Filtrelerin Bakımı ve Temizliği

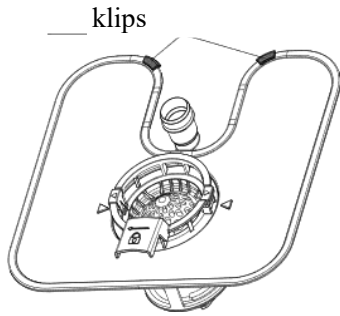
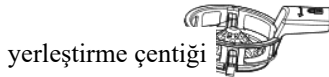
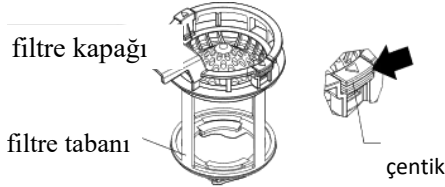

Serbest bırakmak için filtreyi saat yönünün tersine çevirin. Çıkarmak için kaldırın.

Serbest bırakma çentiklerine basarak ve kaldırarak filtre kapağını tabandan çıkarın.

Filtreyi zorla çıkarmaya çalışmayın, bu hasara yol açabilir.

Sıcak su altında temizleyin ve iyice durulayın.

### Filtrenin Değiştirilmesi

1. Filtre kapağını bir tarafta filtre tabanındaki çentikle hizalayın.
2. Diğer tarafta ise filtre kapağını filtre tabanına oturtmak için tuşuna basın.
3. Filtre plakasını drenajın arkasındaki yerleştirme klipslerinin altına geçirin ve yerine oturana kadar geri itirin. Filtre plakasının bulaşık makinesinin tabanına tam oturduğundan emin olun.
4. Drenaj filtresini bulaşık makinesinin tabanına geri yerleştirin. Yerine oturması için saat yönünde döndürün.



Filtrelerin yanlış bir şekilde monte edilmesi veya konumlandırılması durumunda kötü yıkama sonuçlarına ve muhtemelen cihaza ciddi zarar gelmesine yol açabilir.

Herhangi bir filtre çıkarıldığında, bu filtrelerin arkasında herhangi bir boyutta katı nesne kalmadığından emin olunuz.

## Bakım ve Temizlik

### Püskürtme Kollarının Bakımı ve Temizliği

Püskürtme kolları düzenli olarak kir açısından kontrol edilmelidir. Eğer gerekirse, püskürtme kolları çıkarılabilir.

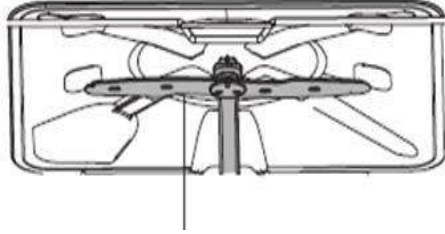

Üst püskürtme kolu

Temizlik için üst püskürtme kolunu çıkarmayınız. Küçük, plastik kıllı bir fırça ile temizleyiniz. Eğer çok kirli veya tıkalı ise, bulaşık makinesi temizleyicisi/kireç çözücü kullanınız. Üreticinin talimatlarına uyunuz.

### Üst püskürtme kolunun temizlenmesi

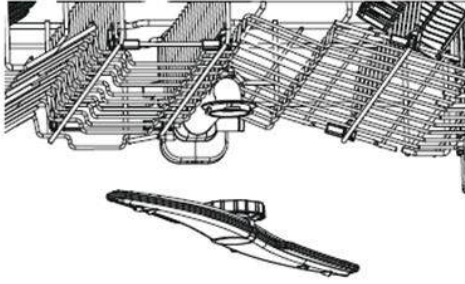

Üst püskürtme kolunu çıkarmak için kilitleme somununu saat yönünde çevirerek serbest bırakınız. Püskürtme kolunu akan su altında iyice durulayınız, ardından tekrar takınız.

### Alt püskürtme kolunun temizlenmesi

Alt püskürtme kolunu çıkarmak için bulaşık makinesinin tabanından yukarı kaldırınız. Püskürtme kolunu akan su altında iyice durulayınız, ardından tekrar takınız. Tekrar takıldığında kolun serbestçe döndüğünden emin olunuz.

### Dış Temizlik



#### **DİKKAT!**

Cihazı asla buharlı temizleyici ile temizlemeyiniz.

Asla çamaşır suyu veya diğer klor içeren deterjanlar kullanmayınız.

- ▶ Cihazı nemli, yumuşak bir bezle temizleyiniz.
- ▶ Yalnızca nötr deterjanlar kullanınız. Aşındırıcı ürünler, aşındırıcı temizlik pedleri veya çözücüler kullanmayınız.
- ▶ Kapı contasını nemli, yumuşak bir bezle temizleyiniz.

Ortaya çıkan birçok problemi, özel bir uzmanlık gerekmeksizin kendiniz çözebilirsiniz. Bir problem durumunda, lütfen aşağıda gösterilen tüm olasılıkları kontrol ediniz ve Uğur Müşteri Hizmetlerini aramadan önce aşağıdaki talimatları uygulayınız.



### DİKKAT!

- ▶ Bakım işlemine geçmeden önce cihazı kapatınız ve güç fişini prizden çekiniz.
- ▶ Elektrikli ekipmanlar yalnızca nitelikli elektrik uzmanları tarafından servis işlemine alınmalıdır, çünkü hatalı onarımlar önemli hasarlara yol açabilir.

#### Cihaz başlamıyor veya çalışırken duruyor

Sorun	Olası neden	Olası çözüm
Program başlamıyor.	Cihazın kapağı açık.	Cihazın kapağını kapatınız.
	Gecikmeli başlatma ayarlanmış.	Görüntülenen zamana bakınız.
	Fiş prize takılı değil.	Fişi prize takınız.
	Ev devresindeki sigorta arızalı.	Sigortayı değiştiriniz.
Parlatıcı Göstergesi  ışığı yanıyor.	Parlatıcı haznesi boş.	Parlatıcıyı tamamen dolana kadar doldurun.

#### Ekrandaki hata kodları

Sesli alarm, ekranda <b>E10</b> hata kodu görüntülenmektedir.	Su musluğu kapalı.	<ul style="list-style-type: none"> <li>• Su musluğunu açın.</li> </ul> <b>Not:</b> Hata ' <b>E10</b> ', çözüldüğünde cihazı kapatınız ve programı yeniden başlatınız.
	Su giriş hortumu kıvrılmış veya bükülmüş.	Hortumun konumunun doğru olduğundan emin olunuz.
	Aqua-stop sistemi durumunda: su koruması devreye girmiş;	Hortum değiştirilmelidir.
	Su giriş hortumundaki filtre tıkalı.	Musluktaki ve cihazın arkasındaki su giriş hortumu bağlantılarındaki filtreyi temizleyiniz.
Cihaz su almıyor.	Su girişi tıkalı.	Musluktan su akışını kontrol ediniz.
	Su basıncı çok düşük.	Yerel su idaresi ile iletişime geçiniz.

## Sorun Giderme

Sorun	Olası neden	Olası çözüm
Sesli alarm, ekranda <b>E30</b> hata kodu görüntülenmektedir. Sızıntı: Tahliye pompası sürekli çalışıyor.	<p>Anti-taşma cihazı aktif:</p> <ul style="list-style-type: none"><li>Cihazda su sızıntıları var.</li><li>Su giriş valfi açık ve bloke olmuş.<ul style="list-style-type: none"><li>Tahliye tıkalı.</li></ul></li></ul>	<ul style="list-style-type: none"><li>Su musluğunu kapatınız.<ul style="list-style-type: none"><li>Cihazı elektrik beslemesinden ayırınız.</li></ul></li><li>Uğur Yetkili Servisi ile iletişime geçiniz.</li></ul>
Sesli alarm, ekranda <b>E40</b> hata kodu görüntülenmektedir Yüksek akış hızı/ vana kapalı (sinyal algılandı).	<ul style="list-style-type: none"><li>Giriş vanası kapatıldıktan sonra, debimetre sensörü 20'den fazla darbe algıladı.</li><li>Debimetre debisi dakikada 4 litreden fazladır.</li></ul>	<ul style="list-style-type: none"><li>Alarmı sıfırlamak ve program seçimi durumuna dönmek için <b>BAŞLAT/DURAKLAT</b> tuşuna 3 saniye boyunca iki kez basın.</li></ul>
Sesli alarm, ekranda <b>E50</b> hata kodu görüntülenmektedir Ekran paneli iletişim hatası.	<ul style="list-style-type: none"><li>Ana kart ile ekran kartı arasındaki iletişim başarısız oldu.</li></ul>	<ul style="list-style-type: none"><li>Cihazı kapatmak için güç tuşuna basılı tutun.</li></ul>
Sesli alarm, ekranda <b>E60</b> hata kodu görüntülenmektedir Motor hatası	<ul style="list-style-type: none"><li>Motor kilitli dönüş, faz kaybı, aşırı akım, yanlış akım algılama, düşük voltaj, motor aşırı ısınması, IPM aşırı ısınması, öz kontrol hatası, iletişim hatası</li></ul>	<ul style="list-style-type: none"><li>Su musluğunu kapatınız.<ul style="list-style-type: none"><li>Cihazı elektrik beslemesinden ayırınız.</li></ul></li><li>Servis ile iletişime geçiniz.</li></ul>

### Yıkama Sonuçları tatmin edici değil

Sorun	Olası neden	Olası çözüm
Bulaşıklar temiz değil.	Filtreler tıkalı.	Filtreleri temizleyiniz.
	Filtreler doğru şekilde monte edilip takılmamış.	Filtrelerin doğru şekilde monte edilip takıldığından emin olunuz.
	Püskürtme kolları tıkalı.	Kalan yiyecek kalıntılarını ince, sivri bir nesne ile temizleyiniz.
	Program bulaşık türü ve yiyecek kalıntıları için uygun değildi.	Programın bulaşık türü ve yiyecek kalıntıları için uygun olduğundan emin olunuz.
	Sepetlerdeki bulaşıkların konumu yanlış. Su tüm bulaşıklara ulaşamadı.	Sepetlerdeki bulaşıkların konumunun doğru olduğundan ve suyun tüm bulaşıklara kolayca ulaşabildiğinden emin olunuz.
	Püskürtme kolları serbestçe dönmüyor.	Sepetlerdeki bulaşıkların konumunun doğru olduğundan ve püskürtme kollarının tıkanmasına neden olmadığından emin olunuz.
	Deterjan haznesinde deterjan yok veya miktarı yetersiz.	Bir program başlatmadan önce hazneye doğru miktarda deterjan koyduğunuzdan emin olunuz.
	Yıkama döngüsü uzun bir ara kesintiye uğradı.	Yıkama döngüsü sırasında kapıyı açmayınız veya elektrik beslemesini kesmeyiniz.
Bardak ve tabaklarda beyaz çizgiler, lekeler veya mavimsi tabakalar var.	Salınan parlaticı miktarı çok fazla.	Parlaticı salınan miktarını azaltınız. <b>PARLATICI İÇİN FARKLI AYARLAR</b> bölümüne bakın.
	Deterjan miktarı çok fazla.	Bir program başlatmadan önce hazneye doğru miktarda deterjan koyduğunuzdan emin olunuz.
	Kısa programda kullanılan çok fonksiyonlu deterjan tabletleri tamamen çözünmeyebilir.	Çok fonksiyonlu deterjan tabletleri kullanıyorsanız, daha uzun bir program seçiniz.

## Sorun Giderme

Sorun	Olası neden	Olası çözüm
Bardaklarda ve bulaşıklarda kuru su damlası lekeleri	Parlatıcı dozajı çok düşük.	Parlatıcının salınan miktarını artırınız. PARLATICI İÇİN FARKLI AYARLAR bölümüne bakın.
	Parlatıcı veya çok fonksiyonlu tablet kalitesi.	Temizlik ürünü çok eski, ürünü değiştiriniz.
Bulaşıklar ıslak.	<ul style="list-style-type: none"><li>Programda kurutma aşaması yoktu.</li><li>Programda düşük sıcaklıklı kurutma aşaması vardı.</li></ul>	Kurutma sürecine yardımcı olmak için kapağı hafifçe aralayarak açık bırakınız (yaklaşık 100 mm).
Bulaşıklar ıslak ve mat.	Parlatıcı haznesi boş.	Parlatıcıyı hazneye doldurunuz ve parlatıcı göstergesini sıfırlayınız.
	Parlatıcı veya çok fonksiyonlu tablet kalitesi.	Temizlik ürünü çok eski; ürünü değiştiriniz.



### Ekonomik ve Çevre Dostu Kullanım

- ▶ Bulaşıkları akan suyun altında önceden durulamanız önerilmez.
- ▶ Yıkama programlarını bulaşıkların türüne ve kirlilik derecesine göre seçiniz.
- ▶ Normal kirli bulaşıklar için ekonomik mod programı ECO'yu seçiniz.
- ▶ En ekonomik kullanımı tam dolulukla elde edersiniz.
- ▶ Yalnızca üretici tarafından önerilen deterjan veya parlatıcı dozajlarını kullanınız.

### Önerilen yükleme desenleri

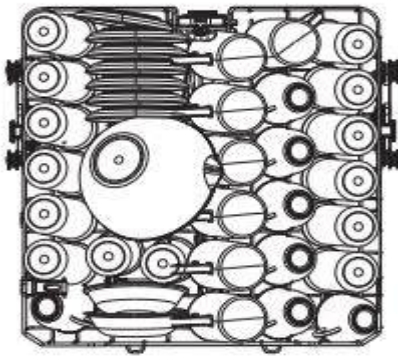

Üst sepet

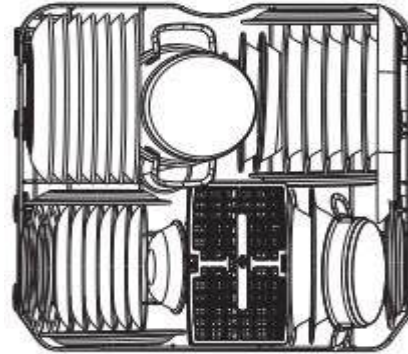

Alt sepet



## MÜŞTERİ HİZMETLERİ MERKEZİ

Misyonumuz, vizyonumuz ve temel değerlerimizle oluşturduğumuz yüksek kalite anlayışımız çerçevesinde, ürün ve hizmetlerimizden duyulan müşteri memnuniyetine büyük önem vermekteyiz.

Uğur Soğutma A.Ş. olarak sizlere en iyi hizmeti verebilmek ve müşteri hizmetleri süreçlerimizi geliştirmek için kapsamlı politikalar eşliğinde büyük özveri içinde çalışıyoruz.

Türkiye genelinde, alanında uzmanlaşmış yetkili servis ağıımız ve güler yüzlü, profesyonel çağrı merkezi personelimiz ile sizlere en iyi hizmeti sağlamak için çalışmaktayız.

Uğur Müşteri Hizmetleri Merkezine;

- **444 84 87** numaralı Çağrı Merkezi hattımızı arayarak,
- <https://www.ugur.com.tr/bize-yazin> adresindeki formu doldurarak,
- **0 256 316 10 00** numaralı hattı arayarak, ya da;
- Uğur Müşteri Hizmetleri Merkezi, **Yeni Sanayi Mahallesi, Batı Denizli Bulvarı, No:95, PK:09900, Nazilli/Aydın** adresine yazılı başvurunuzu ileterek ulaşabilirsiniz.

Bizlere her türlü dilek, istek ve önerinizi bildirebilir, size en yakın Yetkili Servisi öğrenebilir, ürünlerimiz hakkında arzu ettiğiniz bilgiyi talep edebilirsiniz.

İşitme ve konuşma engelli müşterilerimiz 1 SMS aracılığıyla **444 84 87** numaralı Çağrı Merkezlerimize ulaşabilir, ürün ve hizmetlerimiz hakkında her türlü bilgiyi alabilirler

### **Yetkili Servislerimiz**

**444 84 87** numaralı Çağrı Merkezi telefonunu arayabilir, size en yakın "Uğur Yetkili Servis" bilgilerini öğrenebilirsiniz. Güncel yetkili servislerimizin listesine <https://www.ugur.com.tr/yetkili-servisler> internet adresinden veya,

T.C Ticaret Bakanlığı tarafından oluşturulan <https://www.servis.gov.tr/> internet adresinden ulaşabilirsiniz.

Daha hızlı ve etkili hizmet için lütfen yetkili servise bilgi verirken garanti belgesinde bulunan, cihazınızın model ve üretim numaralarını belirtiniz. Cihazınız için azami tamir süresi 20 iş günüdür.

Kullanım kılavuzunun güncel halini [www.ugur.com.tr](http://www.ugur.com.tr) internet sitemizden takip edebilir veya yetkili servislerimizden talep edebilirsiniz.

## **GARANTİ BELGESİ**

### **ÜRÜNÜN GARANTİ ŞARTLARI**

- 1- Garanti süresi ürünün müşteriye teslim tarihinden itibaren başlar ve 2 (iki yıldır.
- 2- Ürünün bütün parçaları dahil olmak üzere tamamı firmamızın garanti kapsamındadır.
- 3- Ürünün ayıplı olduğunun anlaşılması durumunda tüketici, 6502 sayılı Tüketicinin Korunması Hakkında Kanun'un 11'inci maddesinde yer alan;

- c) Sözleşmeden dönme,
- c) Satış bedelinde indirim isteme,
- c) Ücretsiz onarılmasını isteme,

ç) Satılanın ayıpsız bir misli ile değiştirilmesini isteme haklarından birini kullanabilir.

4- Tüketicinin bu haklardan ücretsiz onarım hakkını seçmesi durumunda satıcı; işçilik masrafı, değiştirilen parça bedeli veya başka herhangi bir ad altında hiçbir ücret talep etmeksizin malın onarımını yapmak veya yaptırmakla yükümlüdür. Tüketici ücretsiz onarım hakkını üretici veya ithalatçıya karşı da kullanabilir. Satıcı, üretici ve ithalatçı tüketicinin bu hakkını kullanmasından müteselsilen sorumludur.

5- Tüketicinin ücretsiz onarım hakkını kullanması halinde malın;

- Garanti süresi içinde tekrar arızalanması,
- Tamiri için gereken azami sürenin aşılması,
- Tamirinin mümkün olmadığına yetkili servis istasyonu, satıcı, üretici veya ithalatçı

tarafından raporla belirtilmesi durumlarında; tüketici ürünün bedel iadesini, ayıp oranında bedel indirimini veya imkan varsa ürünün ayıpsız misli ile değiştirilmesini satıcıdan talep edebilir. Satıcı, tüketicinin talebini reddedemez. Bu talebin yerine getirilmemesi durumunda satıcı, üretici ve ithalatçı müteselsilen sorumludur.

6- Ürünün tamir süresi en fazla **20 iş gününü** geçemez. Bu süre, garanti süresi içerisinde ürüne ilişkin arızanın yetkili servis istasyonuna teslim tarihinden itibaren başlar. Ürünün arızasının **10 iş günü** içerisinde giderilmemesi halinde, üretici veya ithalatçı; ürünün tamiri tamamlanıncaya kadar benzer özelliklere sahip başka bir ürünü tüketicinin kullanımına tahsis etmek zorundadır. Ürünün garanti süresi içerisinde arızalanması durumunda, tamirde geçen süre garanti süresine eklenir.

7- Tüketici garantiden doğan haklarının kullanılması ile ilgili olarak çıkabilecek uyuşmazlıklarda yerleşim yerinin bulunduğu veya tüketici işleminin yapıldığı yerdeki Tüketici Hakem Heyetine veya Tüketici Mahkemesi'ne başvurulabilir.

8- Satıcı tarafından bu Garanti Belgesinin verilmemesi durumunda, tüketici Gümrük ve Ticaret Bakanlığı Tüketicinin Korunması ve Piyasa Gözetimi Genel Müdürlüğü'ne başvurulabilir.

9- Tüketiciler, ikinci fıkrada belirtilen rapora ilişkin olarak bilirkişi tarafından tespit yapılması talebiyle uyuşmazlığın parasal değerini dikkate alarak tüketici hakem heyetine veya tüketici mahkemesine başvurabilirler.

## **GARANTİ BELGESİ**

### **ÜRÜNÜN GARANTİ ŞARTLARI**

10- Garanti kapsamında olmayan durumlar;

- Ürünün kullanma kılavuzunda yer alan hususlara aykırı kullanılmasından kaynaklanan arızalar,

- Kullanım hatalarından meydana gelen hasarlar ve arızalar,
- Zorlama kaynaklı plastik parça kırılmaları,
- Cihaz teslimat sonrası yükleme, indirme ve taşıma sırasında oluşan hasar ve arızalar,
- Voltaj düşüklüğü veya fazlalığından dolayı oluşan hasar ve arızalar,
- Hatalı elektrik tesisatından kaynaklı hasar ve arızalar,
- Doğa olayları, yangın ve su baskını vb. kaynaklı meydana gelen hasar ve arızalar,
- Yetkisiz kişiler (Yetkili Servisler haricinde) tarafından müdahalede bulunan cihazlar,
- Orijinali üzerinde modifikasyon işlemleri yapılmış cihazlar.

Bu arıza ve hasarlar ücret karşılığında Yetkili Servis tarafından giderilecektir.

11- Cihazın kullanım yerine nakliyesi ve montajı ürün fiyatına dâhil değildir. Arızalarda mala ilişkin kullanım hatasının bulunup bulunmadığı raporunun, yetkili servis istasyonları, yetkili servis istasyonunun mevcut olmaması halinde sırasıyla; malın satıcısı, ithalatçısı veya üreticisi tarafından azami tamir süresi içerisinde belirlenmesi ve bu raporun bir nüshasının tüketiciye verilmesi zorunludur.

12- Nakliyesi Yetkili Servis tarafından yapılmayan cihazlarda oluşan hasar durumlarında sorumluluk cihazın nakliyesini yapan firmaya aittir. Kargo veya nakliyesini yapan kişiler tarafından teslim edilecek olan ürünlerin ambalajlarını kontrol etmeden teslim almayınız.

13- Garanti, garanti belgesinde belirtilen süre içinde ve yalnızca cihazda meydana gelecek arızalar için geçerlidir. Bunun dışında garanti belgesine dayandırılarak herhangi bir isim altında hak talep edilemez. Garanti belgesi üzerinde tahrifat yapıldığı, cihaz üzerindeki orijinal seri numarası kaldırıldığı, değiştirildiği veya tahrif edildiği takdirde bu garanti geçersiz sayılır.

## GARANTİ BELGESİ

### ÜRETİCİ / İTHALATÇI FİRMANIN :

Ünvanı : UĞUR SOĞUTMA MAKİNALARI SANAYİ VE TİCARET A.Ş.

Adresi : Mahmutbey Mahallesi 2534 Sokak No:9A Bağcılar - İSTANBUL

Telefonu : (0 212) 624 32 28

E-Posta : [ugur@ugur.com.tr](mailto:ugur@ugur.com.tr)

Yetkilinin İmzası:

Firmanın Kaşesi:



### MALIN

CİNSİ :

Bulaşık Makinesi

Markası:

UĞUR

Modeli:

.....

Garanti Süresi:

2 (İKİ) YIL

Azami Tamir Süresi:

20 İŞ GÜNÜ

Bandrol ve Seri no:

### SATICI FİRMANIN

Ünvanı:

.....

Adresi:

.....

Telefonu:

.....

E-Posta:

.....

Fatura Tarihi ve Sayısı:

.....

Teslim Tarihi ve Yeri:

.....

Yetkilinin İmzası:

Firmanın Kaşesi:



**Uğur Soğutma Makinaları Sanayi ve Ticaret A.Ş.**

**Genel Müdürlük**

Yeni Sanayi Mahallesi Batı Denizli

Bulvarı No: 95 Nazilli/AYDIN

TÜRKİYE

T: 0.256 316 10 00

[ugur@ugur.com.tr](mailto:ugur@ugur.com.tr)

**Marmara Bölge Müdürlüğü**

Mahmutbey Mahallesi 2534 Sokak No: 9/A

Bağcılar/İSTANBUL TÜRKİYE

T: 0.212 624 32 28

[istanbul@ugur.com.tr](mailto:istanbul@ugur.com.tr)

**444 84 87**

[www.ugur.com.tr](http://www.ugur.com.tr)