



Kullanım  
Kılavuzu  
Bulaşık Makinesi

UBL 10814 B501

## İçindekiler

Güvenlik.....	4
Kurulum.....	7
Ürün Açıklaması.....	12
Kontrol Paneli.....	13
Program.....	16
İlk kullanımdan önce.....	17
Günlük Kullanım.....	25
Bakım ve Temizlik.....	30
Sorun Giderme.....	32

## Teşekkür ederiz

Lütfen bu cihazı kullanmadan önce bu talimatları dikkatlice okuyunuz. Talimatlar, cihazdan en iyi şekilde yararlanmanıza ve güvenli ve doğru kurulum, kullanım ve bakım sağlamanıza yardımcı olacak önemli bilgiler içermektedir.

Bu kılavuzu, cihazı güvenli ve doğru bir şekilde kullanabilmeniz için her zaman başvurabileceğiniz uygun bir yerde saklayınız.

Eğer cihazı satarsanız, başkasına verirsiniz veya evden taşınırken arkada bırakırsanız, yeni sahibinin cihaz ve güvenlik uyarılarıyla aşına olabilmesi için bu kılavuzu da teslim ettiğinizden emin olunuz.

Kılavuz içeriğindeki görseller temsilidir. Cihazınız ile kılavuzdaki resimler birebir uyuşmayabilir.

### Semboller



Genel bilgiler ve ipuçları



Uyarı-Önemli Güvenlik Bilgileri



Çevre bilgisi



Bu ürün, geri dönüşümlü ve tekrar kullanılabilir nitelikteki yüksek kaliteli parça ve malzemelerden üretilmiştir. Bu nedenle, ürünü, hizmet ömrünün sonunda evsel veya diğer atıklarla birlikte atmayın. Elektrikli ve elektronik cihazların geri dönüşümü için bir toplama noktasına götürün. Bu toplama noktalarını bölgenizdeki yerel yönetime sorun. Kullanılmış ürünleri geri kazanıma vererek çevrenin ve doğal kaynakların korunmasına yardımcı olun. Ürünü atmadan önce çocukların güvenliği için elektrik fişini kesin ve yükleme kapağının kilit mekanizmasını kırarak çalışmaz duruma getirin.



### UYARI!

Yaralanma veya boğulma riski!

Cihazı şebeke elektrik kaynağından ayırınız. Ana kabloyu kesin atınız. Çocukların ve evcil hayvanların cihazda sıkışmasını önlemek için yükleme kapağının kilit mekanizmasını kırarak çalışmaz duruma getirin.

### Kullanım Amacı

Cihazınızı kılavuzda belirtildiği şekilde kullanınız.

- ▶ Kılavuzdaki uyarı ve güvenlik talimatlarına uyunuz.
- ▶ Bölgenizde geçerli yasal güvenlik talimatlarını dikkate alınız.
- ▶ Güvenlik şartlarının sağlanabilmesi için sadece üreticinin orijinal yedek parça-ları kullanılmalıdır.
- ▶ Cihazınıza teknik müdahalelerde bulunmayınız.
- ▶ Cihazın montajı, onarımları ve yedek parça değişimleri sadece Uğur Yetkili Servisi tarafından yapılmalıdır.

Bu ürün evlerde ve aşağıda belirtilen türden kapalı mekanlarda kullanılmak üzere tasarlanmıştır:

Örneğin;

- Mağazaların, ofislerin ve diğer çalışma ortamlarının personel mutfakları;
- Çiftlik evleri;
- Otel, motel ve diğer konaklama tesislerinin müşterilerinin kullanımına sunulan alanlar;
- Yatak ve kahvaltı sunan yerler, pansiyon benzeri ortamlar.
  - ▶ Ürün, yalnızca ev tipi bulaşıkların yıkanması için kullanılmalıdır.
  - ▶ Ürün ticari ya da toplu kullanıma uygun değildir.
  - ▶ Satın almış olduğunuz ürünün kullanım ömrü 10 yıldır. Bu, ürünün tanımlandığı şekilde çalışabilmesi için gerekli yedek parçaları bulundurma süresidir.
  - ▶ Bu ürün evde ve tezgah altında kullanılmak üzere tasarlanmıştır.
  - ▶ Bu ürün, ürünün güvenli bir şekilde kullanımı ve tehlikeleri hakkında nezaret edildikleri veya eğitim verildikleri sürece 8 yaş ve üstü çocuklar ile fiziksel, duyuusal veya zihinsel yetenekleri tam gelişmemiş veya tecrübe ve bilgi eksikliği bulunan kişiler tarafından kullanılabilir.
  - ▶ 3 yaşından küçük çocuklar, sürekli nezaret edilmedikleri sürece üründen uzak tutulmalıdır. Çocuklar cihaz ile oynamamalıdır.
  - ▶ Elektrikli ürünler çocuklar ve evcil hayvanlar için tehlikelidir.
  - ▶ Çocuklar ve evcil hayvanlar ürünle oynamamalı, ürünün üzerine tırmanmamalı veya içerisine girmemelidir.
  - ▶ Ürünün bulunduğu odadan çıkarken ürünün kapısını kapamayı unutmayınız. Çocuklar ve evcil hayvanlar ürünün içinde kilitli kalabilir ve boğulabilirler.
  - ▶ Temizlik ve kullanıcı bakım işlemleri kendilerine nezaret eden biri olmadıkça sürece çocuklar tarafından gerçekleştirilmemelidir.
  - ▶ Üründe kullanılan tüm deterjanları ve katkı maddelerini çocukların ulaşamayacağı bir yerde muhafaza ediniz.

## Cihazı İlk Kez Çalıştırmadan Önce

### Yapınız.

- ▶ Ambalajın tamamen çıkarıldığından ve çocukların erişemeyeceği bir yerde saklandığından emin olunuz. Yaralanma ve boğulma tehlikesi vardır.
- ▶ Anma değeri plakasındaki elektrik bilgilerinin enerji kaynağınızla uyumlu olduğundan emin olunuz. Eğer uyumlu değilse, yetkili bir elektrikçiye başvurunuz. Cihazınız 220-240 V/50 Hz alternatif akımla çalışmaktadır.
- ▶ Farklı voltaj kullanılması cihazınızın kullanılamaz hale gelmesine ve yangına sebep olabilir.
- ▶ Enerji kaynağı için topraklamalı ayrı bir priz kullanınız. Topraklama yapılmadan kullanım durumunda, ortaya çıkabilecek arızalar ve zararlardan firmamız sorumlu değildir.
- ▶ Cihaz yerleştirildikten sonra da prize erişim kolay olmalıdır.
- ▶ Bina elektrik tesisatınızın uygunluğundan emin olunuz. Uygun olmayan, yerinde olmayan ve gevşek duran prizleri kullanmayınız.
- ▶ Yalnızca verilen elektrik kablosu ve hortumun kullanıldığından emin olun.
- ▶ Elektrik beslemesini çıkarırken elektrik kablosunu değil, fişi tutunuz.
- ▶ Elektrik kablosu ve fişin zarar görmediğinden emin olunuz. Eğer hasarlıysa Uğur Müşteri Hizmetleri'ne başvurunuz.
- ▶ Elektrik çarpmalarını ve yangın riskini engellemek için elektrik tesisatınızı mutlaka kaçak akım rölesi ve sigorta bulunmalıdır.
- ▶ Elektrik tesisatının ulusal yönetmeliklere uyumlu olması gerekmektedir.
- ▶ Cihazınızın bağlantı kablosunu asla geçiş yolları üzerinde bulundurmuyunuz. Bu durum hem takılıp yaralanmanıza sebep olabilir hem de cihazınıza zarar verebilir.
- ▶ Fişe ıslak elle dokunmayınız.
- ▶ Hortum bağlantılarının sıkı ve sızdırmaz olduğundan emin olunuz.

### Yapmayınız...

- × Cihazı 5 °C'nin altındaki sıcaklıklarda kurmayınız veya kullanmayınız.
- × Çoklu priz adaptörleri ve uzatma kabloları kullanmayınız.
- × Fiziksel, duyuusal veya zihinsel yetenekleri azalmış ya da deneyim ve bilgiden yoksun kişilerin (çocuklar dahil) cihazı, yalnızca güvenliklerinden sorumlu bir kişi tarafından cihazın kullanımıyla ilgili gözetim veya talimat verilmişse kullanmasına izin veriniz.
- × Yanıcı ürünleri veya yanıcı ürünlerle ıslanmış eşyaları cihaza, cihazın yakınına veya üzerine koymayınız.

## Güvenlik

### Günlük Kullanım Sırasında Yapınız...

- ▶ Çocukların cihazla oynamadığından emin olmak için onları gözetim altında tutunuz.
- ▶ Yaralanma tehlikesini azaltmak için keskin uçlu nesnelere (örneğin bıçaklar) dikkatli bir şekilde, uçları aşağıya bakacak şekilde cihazın içine yerleştiriniz.
- ▶ Yıkama sonucunu optimize etmek ve bulaşıklarda ve cihazda hasarları önlemek için bulaşıkları doğru yerleştiriniz. Bıçaklar ve keskin uçlu cisimler contaya zarar verebilir.
- ▶ Yalnızca bulaşık makinelerine uygun deterjanlar, parlaticılar ve katkı maddeleri

### Yapmayınız...

- × Bir program çalışırken kapıyı açmayın. Cihaz sıcak buhar salabilir. Çıkabilecek sıcak buhara ve sıcak su sıçramasına karşı dikkatli olun. Ürün çalışırken kapısını açmanız gerekirse, kapıyı dikkatlice açın.
- × Takılıp düşmeyi önlemek için cihazın kapağını gözetimsiz olarak açık bırakmayınız.
- × Kapı açıkken çocukların veya evcil hayvanların cihaza yaklaşmasına izin vermeyiniz.
- × Açık kapak üzerine oturmayınız veya ağır eşyalar koymayınız.
- × Program tamamlanana kadar bulaşıkları cihazdan çıkarmayınız. Bulaşıklarda hâlâ deterjan kalıntısı olabilir.
- × Cihazın içindeki suyu içmeyin. Su, deterjan kalıntılarıyla kirlenmiş olabilir.
- × Tabandaki havalandırma açıklıklarını halı veya benzeri bir nesneyle kapatmayınız.
- × Cihazı temizlemek için su püskürtme veya buhar yöntemlerini kullanmayınız.
- × Üründe hiçbir zaman kimyasal çözücü maddeler kullanmayınız. Bu maddeler patlama riski taşımaktadır.
- × Çocukların cihazı gözetimsiz temizlemesine veya bakım yapmasına izin vermeyiniz.
- × Makinede tahta ya da kemik saplı çatal, kaşık ve bıçakları, yapıştırılmış parçaları, ısıya dayanıklı olmayan plastik parçaları, bakır ve kalay kapları yıkamayınız.

### UYARI:

Bazı bulaşık deterjanları kuvvetli alkali özelliktedir. Yutulmaları son derece tehlikeli olabilir. Cilt ve gözle temasından kaçınınız ve cihazın kapağı açıkken çocukları bulaşık makinesinden uzak tutunuz. Yıkama döngüsü tamamlandıktan sonra deterjan haznesinin boş olup olmadığını kontrol ediniz.

- Kapının açık konumda bırakılmaması gerekir.



## UYARI!

Herhangi bir kurulum işlemi yalnızca Uğur Yetkili Servisi tarafından yapılmalıdır, GÜVENLİK bölümüne bakınız.

## Bağımsız Kurulum

Cihazı sağlam bir zemine kurunuz. Tüm ayakları doğru şekilde ayarlayarak cihazın sabit ve yatay bir konumda olmasını sağlayınız.



Cihaz yalnızca doğru şekilde dengelendiğinde kapak düzgün kapanır ve contalar sızdırmazlık sağlar.

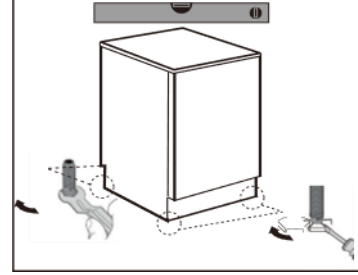

## Tezgah Altı Kurulum

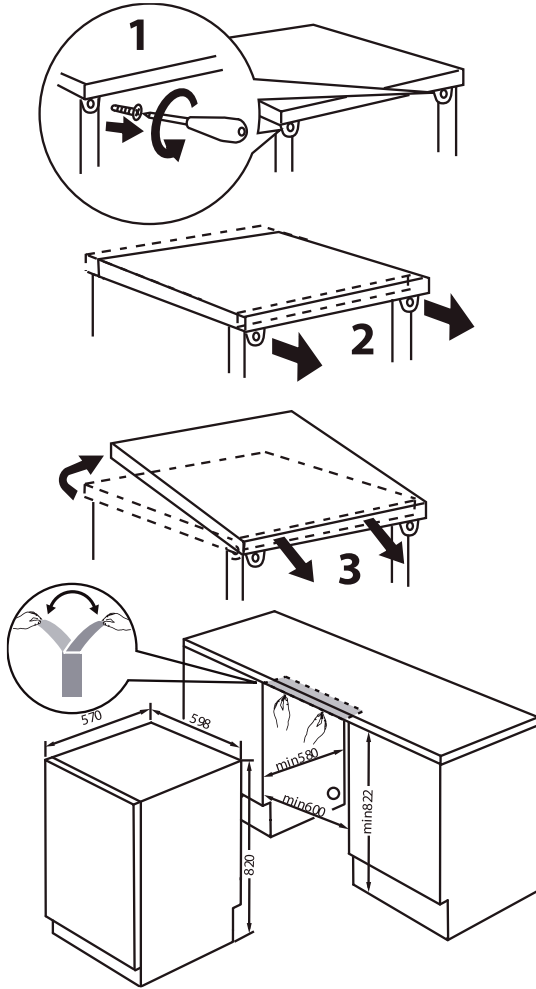

1. Opsiyonel: Cihazın üst tablasını çıkarınız.
2. Tüm ayakları doğru şekilde ayarlayarak cihazın sabit ve düzgün bir şekilde dengelenmesini sağlayınız.
3. Su geçirmez etiketi tezgah altının alt kısmına yapıştırınız.
4. Cihazı dikkatlice yuvasına yerleştiriniz.



## UYARI!

Eğer cihaz tekrar bağımsız cihaz olarak kullanılacaksa, üst tabla yeniden monte edilmelidir.

5. Yuvanın boyutları en az şekilde şekildeki ölçülerle uyumlu olmalıdır.
6. Kurulumdan sonra yan panel ile dolap arasındaki minimum boşluk 1 mm, arka kısım ile dolap arasındaki minimum boşluk 10 mm olmalıdır. Üst boşluk ayakların ayarlanmasıyla kontrol edilir.
7. Cihazı yuvanın bitişiğine yerleştiriniz. Tüm bağlantıların (su, atık su, elektrik) düzgün bir şekilde konumlandırıldığından ve bağlandığından emin olunuz.

## Kurulum

### Temiz Su Bağlantısı

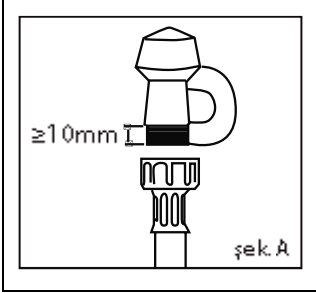

#### ► ÖNEMLİ!

- Cihaz, birlikte verilen yeni su giriş hortumu kullanılarak şebeke suyuna bağlanmalıdır. Eski hortumlar kullanılmamalıdır.
- Giriş hortumunu kısaltmayınız.

1. Su bağlantısı gereksinimlerine dikkat ediniz.
  - Bulaşık makinesinin tek valfli su bağlantısı vardır.
  - En iyi performans ve enerji verimliliği için soğuk su bağlantısı öneririz.
  - Gelen suyun sıcaklığı 25°C'yi aşmamalıdır.
2. İzin verilen su basıncı aralıklarına dikkat ediniz.
  - En düşük: 0,3 bar = 3 N/cm<sup>2</sup> = 30kPa
  - Basınç 1 bar'ın altındaysa, yetkili bir tesisatçıyla iletişime geçiniz.
  - En yüksek: 10 bar = 100 N/cm<sup>2</sup> = 1MPa
  - Basınç 10 bar'ın üzerindeyse, bir basınç düşürme valfi monte edilmelidir. Yetkili bir tesisatçıyla iletişime geçiniz.
3. Su giriş hortumunu, 3/4" BSP bağlantılı erişilebilir bir musluğa bağlayınız (bkz. Şek. A). Su akışını kısıtlayabileceğinden dolayı hortumda kıvrılma olmadığından emin olunuz. 90°'lik bir bükülme için kıvrıksız bir eğri sağlamak amacıyla minimum yükseklik 200 mm olmalıdır.
  - Gelen suyun temiz olduğundan emin olunuz. Su boruları uzun süre kullanılmadıysa, içindeki suyun berrak ve tortusuz olduğundan emin olmak için suyu bir süre akıtınız. Bunun yapılmaması durumunda, su giriş hortumu tıkanabilir ve cihaza zarar verebilir.
  - Eğer gerekirse, borulardaki tortuları süzmek için bir filtre aparatı kullanınız. Filtre aparatı Uğur Yetkili Servisinden veya Uğur Müşteri Hizmetlerinden talep edilebilir.
4. Conta temas ettikten sonra hortum bağlantısını yarım tur daha sıkınız.
5. Bağlantının sızdırmadığını kontrol ediniz.

## Atık Su Bağlantısı

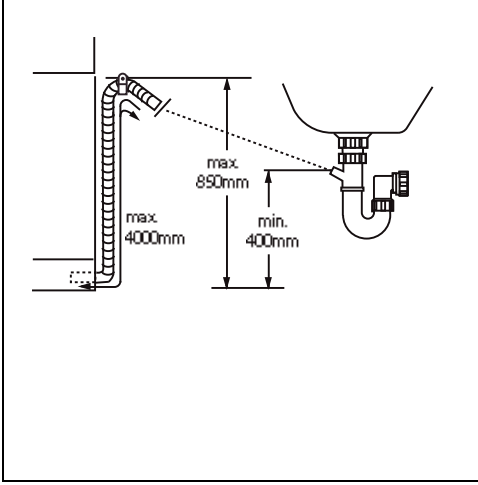

Atık su hortumunu boruya düzgün bir şekilde sabitleyiniz. Yalnızca üretici tarafından sağlanan hortum takımı kullanılmalıdır, eski hortum takımı tekrar kullanılmamalıdır.

Hortumun, cihazın taban çizgisinden en az bir noktada 400 ila 850 mm arasında bir yüksekliğe ulaşması gerekir.

Atık su hortumuna eklenecek bir uzatma hortumunun toplam uzunluğu 4 m'yi geçmemeli ve su tahliye hortumuyla aynı çapa sahip olmalıdır.

Aşağıdaki bağlantılar mümkündür:

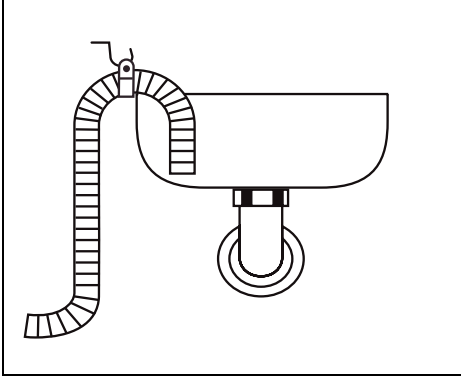

## Tahliye hortumunun lavabo ile entegrasyonu

- ▶ Tahliye hortumunu, desteği kullanarak yeterli büyüklükteki bir lavabonun kenarına asınız.
- ▶ Desteğin kaymasına karşı yeterli koruma sağlayınız.

## Tahliye hortumunun atık su bağlantısı ile entegrasyonu

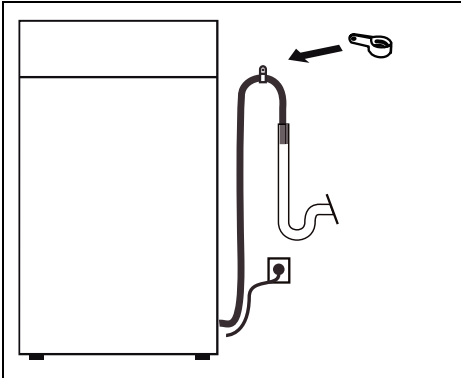

- ▶ Havalandırma deliğine sahip dik borunun iç çapı en az 40 mm olmalıdır.
- ▶ Tahliye hortumunu yaklaşık 80 mm kadar atık su borusuna yerleştiriniz.
- ▶ Desteği takınız ve yeterince sabitleyiniz.

## Kurulum

### Tahliye hortumunun lavabo bağlantısı ile entegrasyonu

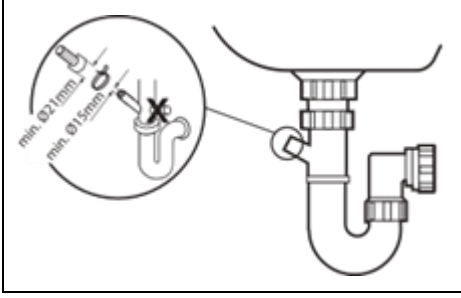

► Tahliye hortumunu, tahliye hortumu çıkışına sahip bir lavabo sifonuna bağlarken, hortumun tezgah yüksekliğine kadar desteklendiğinden emin olunuz.

► Tahliye çıkışının minimum delik çapının 15 mm olduğundan ve tamamen delinmiş olduğundan emin olunuz.

### Elektrik bağlantısı

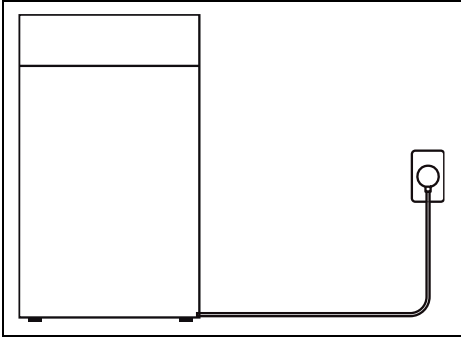

Şekilde gösterildiği gibi, elektrik beslemesi kolay takılabilmesi için servis deliğinden dışarıdan erişilebilir olacak şekilde bir yere takılır.



### DİKKAT!

Tüm bağlantıların daima (elektrik beslemesi, atık su ve temiz su hortumu) sağlam, kuru ve sızdırmaz olmasını sağlayınız.

Bu parçaların asla ezilmemesine, bükülmemesine veya kıvrılmamasına dikkat ediniz. Eğer besleme kablosu hasar görürse, tehlike oluşmaması için Uğur Yetkili Servis tarafından değiştirilmelidir.

## Servis deliđi

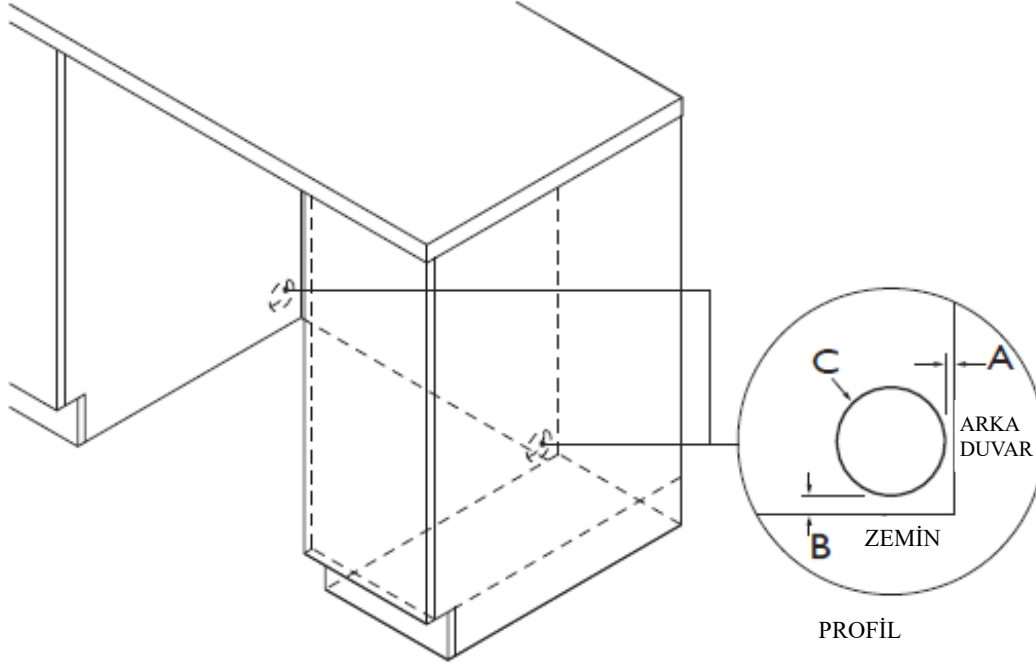

Servis deliđi ebatları	mm
A Boşluđun arkası ile servis deliđi arasındaki maksimum mesafe*	15
B Zemin ile servis deliđi arasındaki maksimum mesafe**	50
C Servis deliđinin minimum çapı	70

\* 580mm'lik dolap derinliđi baz alınmıřtır.

\*\* denge ayaklarının ayarına bađlıdır.

## Tařıma

## Yapınız...

- ▶ Cihaz hasarlarını önlemek için tařımadan önce cihazı boşaltınız.
- ▶ Kapının düzgün kapatılıp kapatılmadıđını kontrol ediniz.
- ▶ Cihazı dik konumda tařıyınız.

## Ürün Açıklaması

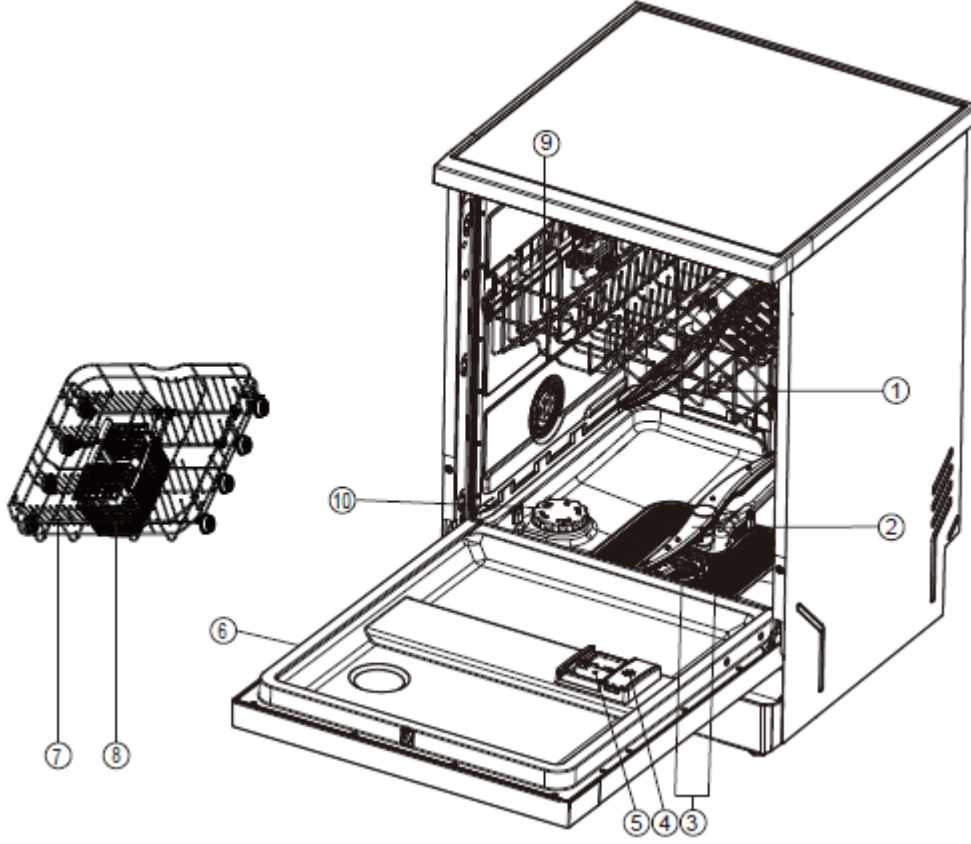

1. Orta püskürtme kolu
2. Alt püskürtme kolu
3. Filtre
4. Parlaticı haznesi
5. Deterjan haznesi

6. Derecelendirme etiketi
7. Alt sepet
8. Çatal bıçak sepeti
9. Üst sepet
10. Tuz kabı

### Aksesuarlar

Aşağıdaki listeye göre aksesuarları ve kılavuzlarını kontrol edin:

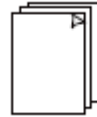

- Su giriş hortumu(1 adet) Drenaj hortumu desteği(1 adet) Tuz eklemek için huni(1adet) Su geçirmez etiket(1adet) Kullanım kılavuzu(1 adet) Enerji etiketi(1 adet)

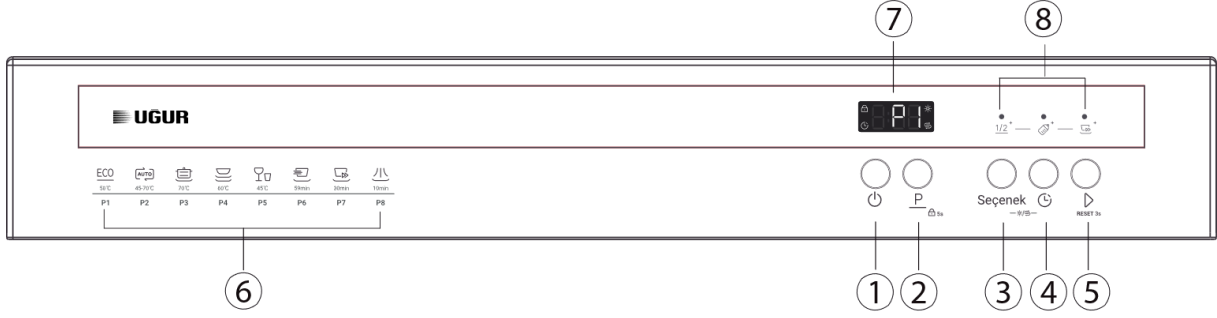

1. Açma-kapatma düğmesi
2. Program seçme düğmesi
3. İlave fonksiyon düğmesi
4. Geciktirmeli başlatma düğmesi
5. Başlatma/duraklatma düğmesi
6. Program göstergesi
7. Dijital ekran
8. İlave fonksiyon göstergesi

### Zaman & Bilgi ekranı

Herhangi bir seçim yapılırken, ekranda ilgili bilgiler yanıp sönerek gösterilir:

- ▶ Program döngü süresi
- ▶ Program başlatmayı erteleme süresi
- ▶ Hata kodları ve servis bilgileri





Bir işlem başlatıldıktan sonra, bilgiler ekranda yanıp sönmeden görüntülenir.

- ▶ Ertelenmiş bir programın başlaması için kalan süre, örneğin: 24h
- ▶ Program döngüsünün bitmesine kalan süre, saat + dakika cinsinden, örneğin: 130



Çalışma sırasında, bu süreler yerel koşullara ve günlük iş yüküne bağlı olarak değişiklik gösterebilir.

## Kontrol Paneli



### Gösterge Simgesi

	Gecikme	Eğer gösterge ışığı yanıyorsa, başlatmayı ertele fonksiyonu etkinleşmiştir.
	Parlatıcı	Eğer gösterge ışığı yanıyorsa: Parlatıcı boş. Parlatıcı eklendikten sonra, gösterge ışığı söner.
	Bulaşık Makinesi Tuzu	Eğer gösterge ışığı yanıyorsa, bulaşık makinesinde tuz bitmiştir.
	Çocuk Kilidi	Çocuk kilidini etkinleştirmek/pasifleştirmek için 5 saniye basılı tutunuz.

\* Sistem yeniden başlatıldıktan sonra Çocuk Kilidi etkinleşir.











\* Seçenek +  kombinasyon düğmeleri düşük tuz ve düşük parlatıcı için sıfırlama düğmeleridir. Makine açıkken, eğer parlatıcı veya tuz seviyesi düşerse, Parlatıcı ya da Bulaşık Makinesini Tuzu göstergesini sıfırlamak için Seçenek +  tuşlarına basın ve 3 saniye basılı tutunuz. Sıfırlandıktan sonra, Parlatıcı veya Bulaşık Makinesi Tuzu göstergesi artık yanmayacaktır.

### Opsiyonel fonksiyonlar

	Yarı yük+	Eğer yıkanması gereken az miktarda bulaşık varsa, bu seçeneği kullanabilirsiniz. Bu sayede su, enerji ve zamandan tasarruf sağlanır. Eğer toz deterjan kullanıyorsanız, tam yük için kullanılan miktardan biraz daha az deterjan kullanılabilir.
	Hijyen+	Bu fonksiyon, tanımlı bir dezenfeksiyon performansı elde etmek için sıcaklıkları yükseltir ve uzun süre sabit tutar.
	Hızlı Yıkama+	Yıkama süresini kısaltır ve yıkama etkisini artırır.







## Kontrol Paneli

Yıkama programlarının ve ilave fonksiyon prosedürlerinin bir arada kullanılması

	 ECO 50°C	 AUTO 45-70°C	 70°C	 60°C	 45°C	 59min	 30min	 10min
 1/2 <sup>+</sup>	×	×	✓	✓	✓	✓	×	×
 +	×	×	✓	✓	×	×	×	×
 +	×	×	✓	✓	✓	×	×	×

İlave fonksiyonlar aynı anda kullanılamazlar.

## Program

Program	Yiyecek artığı türü	Yük türü	Süre
 50°C	Normal kir: Çorba, yumurta, sos, patates, makarna, pirinç, kızartılmış veya fırınlanmış yiyecekler	Hassas olmayanlar: Yemek takımı, çatal bıçak takımı, bardaklar	238dk
 45°C-70°C	1). Hafif - yoğun kir: Güveç yemekleri, soslar, patates, makarna, pirinç, kızartılmış veya fırınlanmış yiyecekler	Hassas olmayanlar: Yemek takımı, çatal bıçak takımı, tencere ve tavalar	92dk
 70°C	Yoğun kir: Güveç yemekleri, soslar, patates, makarna, pirinç, kızartılmış veya fırınlanmış yiyecekler	Hassas olmayanlar: Yemek takımı, çatal bıçak takımı, tencere ve tavalar	128dk
 60°C	Karışık kir: Kahve, kek, süt, soğuk içecekler, salata, sosis, makarna, kızartılmış veya fırınlanmış yiyecekler	Hassas olmayanlar: Yemek takımı, çatal bıçak takımı, tencere ve tavalar	90dk
 45°C	Hafif kir: Kahve, kek, süt, soğuk içecekler, salata, sosis	Hassas: Bardaklar, yemek takımı, çatal bıçak takımı	87dk
 59min	Karışık kir: Kahve, kek, süt, soğuk içecekler, salata, sosis, makarna, kızartılmış veya fırınlanmış yiyecekler	Hassas olmayanlar: Yemek takımı, çatal bıçak takımı, tencere ve tavalar	59dk
 30min	Hafif kir: Çok hafif kirli ve kolayca çıkarılabilen kirlere sahip bulaşıklar	Hassas olmayanlar: Yemek takımı, çatal bıçak takımı, tencere ve tavalar	30dk
 10min	2). Hafif kir: Çok hafif kirli ve kolayca çıkarılabilen kirlere sahip bulaşıklar	Hassas olmayanlar: Yemek takımı, çatal bıçak takımı, tencere ve tavalar	10dk

1) Cihaz, kirin türünü ve sepetlerdeki bulaşık miktarını otomatik olarak algılamaktadır. Su sıcaklığını ve miktarını, enerji tüketimini ve program süresini otomatik olarak ayarlamaktadır.

2) Bu program ısıtma işlevine sahip değildir ve sadece meyve, sebze ve hafif kirli bulaşıkları durulamak için uygundur.

### İlk Adımlar

Tüm ambalaj malzemelerini çıkarın, çocukların ulaşamayacağı bir yerde saklayın ve çevre dostu yöntemlere uygun şekilde imha edin. Fabrikadaki kalite kontrol çalışmalarından dolayı cihazın içinde su kalıntısı olabilir.

Aşağıdaki adımları uygulayın:

1. Cihazı kurun.

KURULUM bölümüne bakın.

2. Yalnızca çok fonksiyonlu tabletler kullanıldığında: Parlaticı ayarını yapın.

PARLATICI İÇİN FARKLI AYARLAR bölümüne bakın.

3. Parlaticı haznesini doldurun.

PARLATICI HAZNESİ NASIL DOLDURULUR bölümüne bakın.

4. Su musluğunu açın.

5. Olası üretim kalıntılarını gidermek için herhangi bir yıkama programını (Durulama programı hariç) deterjanla ama yük olmadan başlatın.

### Parlaticı için Farklı Ayarlar

Parlaticı, son durulama fazında bulaşıkların lekesiz ve iz bırakmadan kuruması için eklenir.

### Deterjan (örneğin: toz, tablet vb...)

► Ayrı bir parlaticı gerektirir:

Varsayılan fabrika ayarı: rA3 Ayar yapılmasına gerek yoktur.

Parlaticı yalnızca parlaticı haznesinden eklenir.

## İlk kullanımdan önce

### Çok fonksiyonlu deterjan (örneğin: çok fonksiyonlu tabletler)

► Deterjan ve parlaticı bir arada:

Lütfen AYARLAR NASIL YAPILIR bölümündeki ayar talimatlarını takip edin ve ayar seçin.

Parlaticı, çok fonksiyonlu tabletler içerisindeki parlaticıya ek olarak parlaticı haznesinden de eklenir.

rA1 ayarı, parlaticı dozajını ve parlaticı göstergesini kapatır.

Değer ne kadar yüksekse, dozaj da o kadar fazla olur.

Genellikle önerilen ayar iyi sonuç verir. Eğer bulaşıklarda çizgiler, lekeler, matlık vb. Sorunlar oluşursa, SORUN GİDERME bölümüne bakın.

### Parlaticı Haznesi nasıl doldurulur



#### DİKKAT!

Yalnızca bulaşık makineleri için tedarik edilen parlaticıları kullanın.  
Diğer ürünler cihaza zarar verebilir.

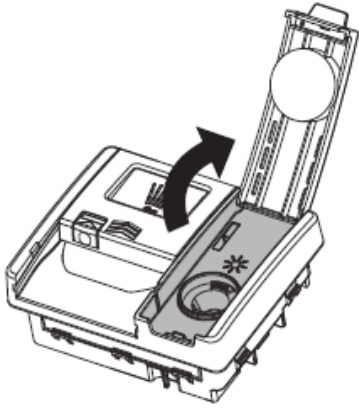

Kapağı kaldırarak açın ve parlaticıyı hazneye dökün.

MAKS çizgisini geçecek şekilde doldurmayın. Kapağa veya deterjan haznesine dökülmemesine dikkat edin.

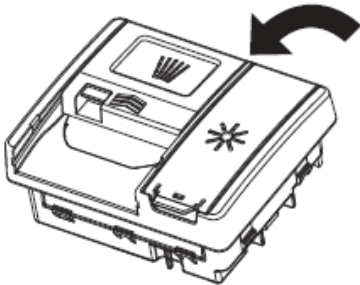

Kapağı kapatın ve tık sesi gelerek kapandığından emin olun.

### Ayarlar Nasıl Yapılır

Cihaz başlangıç durumundayken, kullanıcı ayar moduna girmek için Seçenek düğmesine 5 saniye boyunca basınız. Kullanıcı ayar modu şunları içerir:

1. Su sertlik seviyesi
2. Sesli uyarıyı etkinleştir/devre dışı bırak
3. Parlaticı seviyesi
4. Otomatik kapı açma ayar modu
5. İç ışık değiştirme ayar modu.

### Su Sertlik Seviyesi

1. Cihazı açınız.
2. Cihaz başlangıç durumundayken, kullanıcı ayar moduna girmek için Seçenek düğmesine 5 saniye boyunca basınız.
3. İlk giriş, su sertlik seviyesi ayar modudur.
4. Ekranda H4 görüntülenecektir.
5. H1 ile H6 arasında geçiş yapmak için  üzerine basınız.

H1 (Su yumuşatma fonksiyonunun devre dışı bırakıldığını gösterir).

6. Seçeneği kaydetmek için  düğmesine 2 saniye basın, makine bekleme modunda olacaktır.

Su sertliği				Su yumuşatma ayarı
Alman derecesi (°dH)	Fransız derecesi (°fH)	Mmol/l	Clarke derecesi	elektronik
25-59	45-105	4.5-10.5	31-74	H6
15-25	27-45	2.7-4.5	19-31	H5
11-15	20-27	2.0-2.7	14-19	H4 1) *
7-11	12-20	1.2-2.0	9-14	H3
0-7	0-12	0-1.2	0-9	H2 2) *
-	-	-	-	H1 3) *

\* Açıklama

- 1) Toz deterjan için varsayılan fabrika ayarı.
- 2) Kombine deterjan tabletleri için önerilen ayar.
- 3) Tuz göstergesi kapalı.

## İlk kullanımdan önce







Su sertliğini bilmiyorsanız, test etmek için ürün içinde gönderilen test şeritlerini kullanabilirsiniz. Test şeridi torbasındaki talimatlara bakın ve karşılaştırın.

- 1- Test şeridini 2 saniye boyunca sıvıya batırın.
- 2- Test şeridi üzerindeki fazla su damlalarını nazikçe silkeleyin.
- 3- Test sonucunu almak için 30 saniye içinde renk değeri ile karşılaştırılarak elde edilir.





Su sertliği/gpg	Su yumuşatma ayarı
25-59	H6
15-25	H5
11-15	H4
7-11	H3
3-7	H2
0-3	H2
0	H1

Renk karşılaştırmasının özneliği nedeniyle, test şeridinin okunması gerçek değerlerden sapabilir. Test sonuçları sadece referans amaçlıdır.

### Sesli uyarıyı etkinleştir/devre dışı bırak

1. Cihazı açınız.
2. Cihaz başlangıç durumundayken, kullanıcı ayar moduna girmek için  düğmesine 5 saniye boyunca basınız.
3. Sesli uyarı ayarına girmek için  düğmesine basınız.
4.  (sesli uyarı açık) ya da  (sesli uyarı kapalı) arasında geçiş yapmak için  düğmesine basınız.
5. Seçeneği kaydetmek için  düğmesine 2 saniye basınız, makine bekleme modunda olacaktır.









### Parlatıcı seviyesi ayarlama

1. Cihazı açınız.
2. Cihaz başlangıç durumundayken, kullanıcı ayar moduna girmek için  ilave fonksiyon düğmesine basınız ve 5 saniye basılı tutunuz.
3. Parlatıcı seviyesini girmek için  düğmesine iki defa basınız.
4. rA1 ile rA4 arasındaki adımlarda Parlatıcı ayarını değiştirmek için  düğmesine basın, rA1 olarak ayarlanamaz, varsayılan rA3'tür (5 ml'dir).
5. Seçeneği kaydetmek için  düğmesine 2 saniye basın, makine bekleme modunda olacaktır.

Parlatıcı seviyesi	Ekli hacim
rA1	Ayarsız
rA2	3ml
rA3	5ml
rA4	6ml









## İlk kullanımdan önce

### Otomatik kapı açma ayarı

1. Cihazı açınız.
2. Cihaz başlangıç durumundayken, kullanıcı ayar moduna girmek için  düğmesine 5 saniye boyunca basınız.
3. Otomatik kapı açma ayarı seviyesine girmek için  düğmesine üç defa basınız.
4.  ile  arasında geçiş yapmak için  düğmesine basınız.  
 otomatik kapı açma fonksiyonunun kapatıldığını gösterir.  
 otomatik kapı açma fonksiyonunun açıldığını gösterir.
5. Seçeneği kaydetmek için  düğmesine boyunca basınız, makine bekleme modunda olacaktır.

Otomatik kapak açma, kurutma fazında gerçekleşir. Farklı yıkama prosedürlerinden dolayı otomatik kapak açma süreleri farklı olabilir.

### İç ışık ayarı

1. Cihazı açınız.
2. Cihaz başlangıç durumundayken, kullanıcı ayar moduna girmek için  düğmesine 5 saniye boyunca basınız.
3. İç ışık ayarı seviyesine girmek için  düğmesine basınız.
4.  ile  arasında geçiş yapmak için  üzerine basın.  
 İç ışığın kapatıldığını gösterir.  
 İç ışığın açıldığını gösterir.
5. Seçeneği kaydetmek için  düğmesine 2 saniye boyunca basınız, makine bekleme modunda olacaktır.

**Önerilen toz deterjan miktarı**

Her bir yıkama programında kullanılacak ideal toz deterjan miktarını belirlemek için aşağıdaki tabloyu kullanın.

Eğer bölgenizdeki su sertliği yüksek ise, daha fazla deterjan kullanılması gerekebilir. Daha fazla bilgi için 'Su Sertliği' bölümüne bakınız.

<b>YIKAMA PROGRAMI</b>	<b>ÖN YIKAMA HAZNESİ</b>	<b>ANA YIKAMA HAZNESİ</b>
Eco	Yok	22g
Otomatik	Tam	15g-22g
Yoğun	Tam	22g
Karışık	Tam	22g
Cam	Tam	22g
Hızlı	Tam	20g

## İlk kullanımdan önce

### Bulaşık makinesini çalıştırma

1. Sepetleri doldurunuz.
2. Eğer parlaticı göstergesi açıksa, parlaticı haznesini doldurun.
3. Hazneye deterjan ekleyiniz.
4. Kapağı kapatınız.
5. Bulaşıkların türüne ve bulaşıkların, bardakların ve çatal bıçak takımının ne kadar kirli olduğuna göre uygun programı seçiniz.
6. Başlatmayı geciktirmek için gecikme süresi ayarlayabilirsiniz.
7. Programı başlatmak için  düğmesine basınız.
8. Program tamamlandıktan sonra cihaz otomatik kapanma moduna geçer.
9. Sepetleri boşaltınız.

### Parlaticı Göstergesi Nasıl Sıfırlanır

Parlaticı göstergesi yanıyor:

1. Bir sonraki yıkama döngüsü başlamadan önce parlaticı haznesini tamamen doldurunuz.
2. Parlaticı eklendikten sonra, gösterge ışığı söner.

### Yükleme Tavsiyeleri



Hassas cam ve porselenlerin bulaşık makinesinde yıkanabilir etiketine sahip olduğundan emin olunuz.

- × Aşağıdaki malzemeleri koymayın.
  - Tahta, kemik ya da sedef saplar
  - Isıya dayanıksız plastikler
  - Sıcaklığa dayanıklı olmayan yapıştırılmış eski takımlar
  - Yapıştırılmış malzemeler
  - Kalay ya da bakır parçalar
  - Kristal bardaklar
  - Paslanabilecek/paslanmış çelikler
  - Ahşap/tahta malzemeler
  - Sentetik elyaftan yapılmış malzemeler
  - Su emebilecek bulaşıkları (sünger, mutfak bezi)
- × Hasarı önlemek için program bittiği an bardak, çatal-bıçakları makineden çıkarmayınız.
- × Bulaşık makinesinde yalnızca bulaşık makinesinde yıkanabilir bulaşıkları yıkayınız.
  - ▶ Yıkacak bulaşıklardan kalan yemek artıklarını temizleyiniz.
  - ▶ Yanmış yiyecek kalıntılarını yıkamadan önce yumuşatınız.
  - ▶ İçi boş olan bulaşıkları (kupa, bardak ve tencereler) ağızları aşağı gelecek şekilde yerleştiriniz.
  - ▶ İçi boş olan bulaşıkları eğik bir pozisyonda yerleştiriniz.
  - ▶ Kaşıkların birbirine yapışmasını önlemek için diğer çatal bıçak takımlarıyla karıştırınız.
  - ▶ Çatal bıçak ve tabakların birbirine yapışmadığından ve bulaşıkları arasında boşluk olduğundan emin olunuz.
  - ▶ Bardakların birbirine değmediğinden emin olunuz.
  - ▶ Küçük bulaşıkları çatal bıçak sepetine yerleştiriniz.
  - ▶ Hafif bulaşıkları üst sepete yerleştiriniz. Bulaşıkların hareket etmediğinden emin olunuz.
  - ▶ Bir programı başlatmadan önce püskürtme kollarının serbestçe hareket edebildiğinden emin olunuz.
  - ▶ Bıçaklar ve sivri uçlu diğer mutfak gereçleri, uçları aşağı bakacak şekilde sepete yerleştirilmeli veya yatay pozisyonda konumlandırılmalıdır.

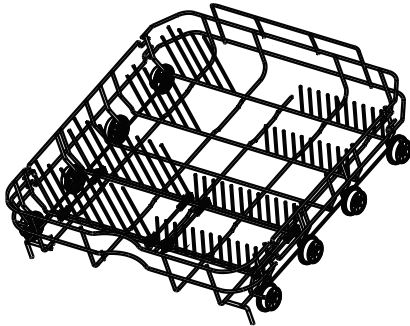

Ağır kirli bulaşıkları (tencereler, tavalar veya yemek tabakları gibi) alt sepete yerleştiriniz. Daha güçlü püskürtme jeti daha iyi bir bulaşık yıkama sonucu sağlar.

## Günlük Kullanım

### Üst sepet

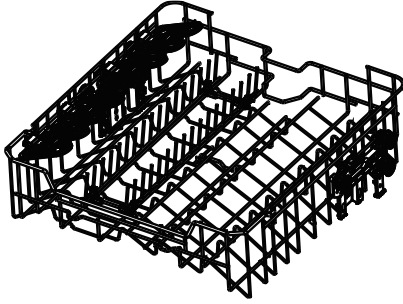

- Üst sepet, bardak, fincan, tabak, küçük kaseler ve sig tavalar gibi eşyaları yerleştirmek için tasarlanmıştır.

### Katlanabilir fincan rafları

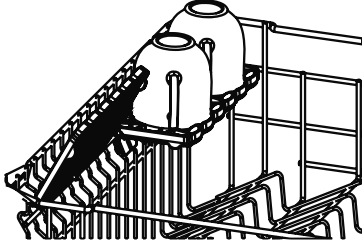

Yükseklği ihtiyaçlara uygun bir şekilde ayarlayın veya diğer bulaşıklar için yer açmak üzere katlayınız. Şarap kadehi saplarını desteklemek için çentikleri kullanınız.

Yükseklği ayarlamak için;

1. Açmak için yukarı kaldırınız.
2. Yukarı veya aşağı kaydırarak yüksekliği ayarlayınız.
3. Konumunda kilitlemek için tekrar aşağı katlayınız.

### Üst sepetin yükseklik ayarı.

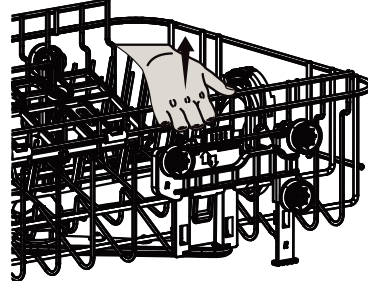
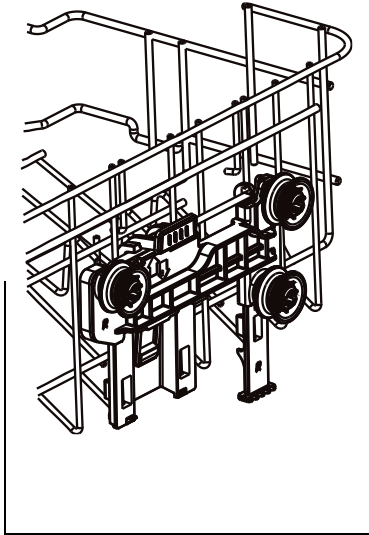

#### SEPETİ YUKARI KALDIRMAK İÇİN

Her iki yandaki tutamaçlardan tutun ve yukarı çekin ve dikkatlice yerine oturana kadar yukarı kaldırınız.

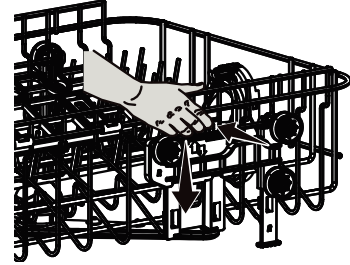

#### SEPETİ AŞAĞI İNDİRMEK İÇİN

Her iki yandaki kolları tutun ve yukarı çekin ve dikkatlice aşağı indiriniz.

### Çatal bıçak sepeti

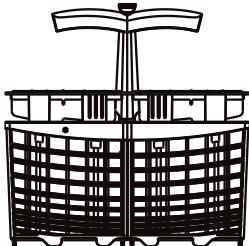

Çatal bıçak ve mutfak gereçlerini sabitlemek için sepeti kullanınız. Çatal bıçak ve gereçleri sepetin içine yerleştirerek sabitleyiniz.

### Deterjan



Lütfen yalnızca özel bulaşık makinesi deterjanı kullanın ve ambalajı üzerinde yer alan talimat ve dozaj bilgilerine bakınız.

### Toz deterjan kullanımı

Toz deterjan miktarları için aşağıdaki 'Toz deterjan miktarı önerileri' tablosuna ve deterjan üreticisinin talimatlarına bakınız. DURULAMA için deterjan gerekmemektedir.

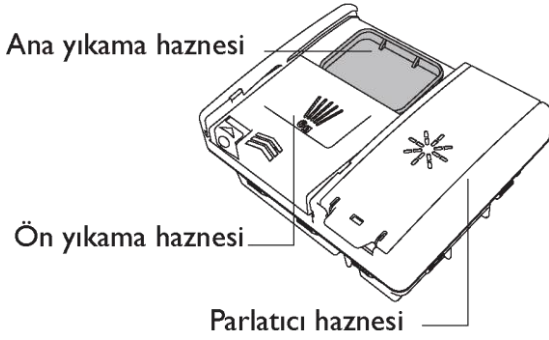

Haznenin boş ve kuru olduğundan emin olunuz. Toz deterjan veya tabletleri deterjan haznesine ekleyiniz.

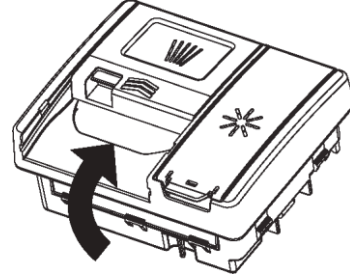

Fazla deterjanı temizleyin, sonra kapağı kaydırarak kapatın. Yerine oturduğunda tık sesi verecektir. Eğer gerekirse, haznenin üst kısmındaki ön yıkama haznesine ek deterjan ekleyin.

Sert su içerisinde ağır kirli bulaşıkları yıkarken daha fazla deterjan gerekebilir. 'Toz deterjan miktarı önerileri' bölümüne bakınız.

### Çok fonksiyonlu tabletler

Bu çok fonksiyonlu deterjan tabletleri su yumuşatma, parlatma ve diğer fonksiyonlar için iki farklı etken maddesi içerebilir. Yumuşatıcı ve parlaticı ayarı İLK KULLANIMDAN ÖNCE bölümüne göre ayarlanmalıdır.

Genellikle varsayılan ayar iyi sonuç verir. Eğer çizgi, leke, parlama vb. varsa, SORUN GİDERME ve İLK KULLANIMDAN ÖNCE bölümlerine bakınız.







Deterjan tabletleri kısa programlarda tam olarak çözünmez. Bu da, kötü yıkama sonuçlarına ve deterjan kalıntılarına yol açabilir.

Eğer çok fonksiyonlu olmayan deterjan kullanılacaksa:

1. 3 ila 5 tablet saklayınız.
2. Yumuşatıcı ve parlaticı ayarını İLK KULLANIMDAN ÖNCE bölümüne göre ayarlayınız.
3. Sonraki 3 ila 5 yıkama döngüsünde çok fonksiyonlu deterjan tabletlerini kullanınız.

## Günlük Kullanım

### Programı Başlatma



1. Kapağı kapatınız.
2.  düğmesine basınız.
3. Seçmek istediğiniz yıkama programını  düğmesine basarak seçiniz. Program göstergesi yanıp söner.
4. Programa uygun olan herhangi bir ilave fonksiyonu  düğmesi yardımı ile seçebilirsiniz.
5.  düğmesi ile makine çalışmasını erteleyebilirsiniz. Her basışta yıkama işlemi 1 saat ertelenecektir.
6. Programı veya gecikmeli başlatmayı etkinleştirmek için  düğmesine basınız. Program başlar. Ekran artık kalan çalışma süresinin geri sayımını gösterir.

### Çalışan Bir Programı Kesintiye Uğrat

**Çalışan bir programı kesintiye uğratmak için:**  düğmesine basınız. Görüntülenen döngü süresi yanıp sönmektedir. Kapağı açınız.

**Durdurulan bir programı devam ettirmek için:** Kapağı kapatınız ve programı kesintiye uğradığı noktadan devam ettirmek için  düğmesine basınız. Uzun bir ara verilmesi durumunda kötü temizlik sonuçlarıyla karşılaşılabilir.

### Programı sıfırlama

1.  düğmesine 1 saniye boyunca basınız. Ekranda "---" görüntülenir ve drenaj pompası yaklaşık 20 saniye çalışır.
2.  düğmesine basınız ve PROGRAMI BAŞLAT bölümüne bakınız.



### Seçenekleri etkinleştir/devre dışı bırak

Bazı modellerde, tüm seçeneklerin tüm programlarla kombinasyonu olasıdır. Bir seçeneği ayarlayabilir veya tüm seçenekleri birleştirebilirsiniz.

1. Cihazı açınız.
2. Herhangi yanan bir simgenin üzerine basarak yıkama programını seçiniz, ekranda programın süresi görüntülenecektir.
3. Eğer gerekirse, herhangi bir ilave fonksiyon seçebilirsiniz.
4.  düğmesine basarak programı başlatınız.

## Gecikmeli Programı Başlat

Bir programı geciktirmek için aşağıdaki prosedürle bir başlatma zamanı ayarlayınız.

1. Bir program ayarlayınız.
2.  düğmesine basınız.
3.  düğmesine basınız.

- ▶ Ekranda başlama için geri sayım süresi görüntülenecektir. Geri sayım 1 saatlik adımlarla azalır. (1 ila 24 saat arasında)
- ▶ Geri sayım tamamlandığında program başlar.

## Gecikmeli Başlatma Programını İptal Et

 düğmesine yaklaşık 1 saniye basınız.

- ▶ Gecikmeli başlatma iptal edilir.
- ▶ Program durdurulur.
- ▶ Cihaz kapatılır.

## Programın Sonu

Program tamamlanmadan hemen önce kapak otomatik olarak açılır. Program tamamlandığında, ekranda END yazar ve çalışan yıkama programı ile ilave fonksiyonların simgesi yanmaya başlar, sesli uyarı 3 defa çalar ve 1 dakika boyunca herhangi bir düğmeye basma işlemi olmadan bekleme moduna geçer. Eğer çocuk kilidi etkinleştirilirse, bekleme sırasında çocuk kilidi iptal edilir.



### DİKKAT!

Programın tamamlanmasından hemen sonra kapak açılırsa, sıcak buhar çıkabilir. Haşlanma tehlikesi. Kapağı dikkatlice açınız.

## Bekleme Modu

Cihaz açıldıktan sonra, bir program başlatılmadan önce 1 dakika boyunca etkinleştirilmezse ya da bir program tamamlandığında bekleme moduna geçiş yapılır. Bu enerji tasarrufu sağlar. Ekran kapanır.



### DİKKAT!

Eğer bulaşık yıkama işlemi sırasında bir program iptal edilirse, deterjan kalıntıları bulaşıkların üzerinde kalır. Bunlar sağlık açısından zararlı olabilir. Bu bulaşıkları tekrar kullanmaya başlamadan önce deterjan kalıntılarını tamamen duruladığınızdan emin olunuz.



Yeni bir program başlatmadan önce deterjan haznesinde deterjan olduğundan emin olunuz.

## Bakım ve Temizlik

### Filtreyi, püskürtme kollarını ve filtre plakasını temizleme

Herhangi bir temizlik veya bakım işlemine başlamadan önce bulaşık makinesinin elektrik bağlantısını kesin ve soğumasını bekleyin.

Tahliye filtresi ve filtre plakasının ayda bir defa ya da yiyecek artıkları görüldüğünde temizlenmesini tavsiye ediyoruz. Normal kullanımda püskürtme kollarının daha seyrek temizlenmesi gerekir. Alt ve üst püskürtme kolları yabancı maddeleri çıkarmak için sallanabilir, sıcak suda temizlenebilir ve daha sonra temiz suyla durulanabilir.

Bulaşık makinesi, filtre plakası, drenaj filtresi ve püskürtme kolları doğru bir şekilde takılıyken kullanılmalıdır. Bir bulaşık makinesi temizleyicisi veya kireç çözücü kullanılıyorsa, üretici talimatlarına bakın.

### Filtrelerin Bakımı ve Temizliği

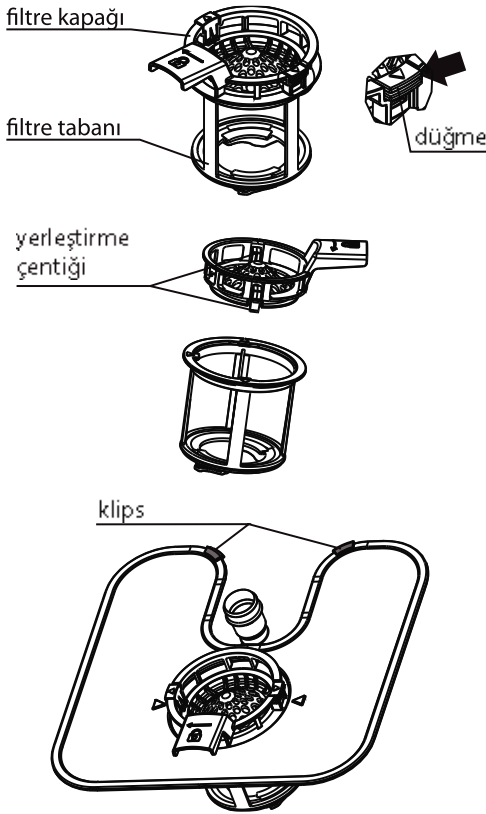

Serbest bırakmak için filtreyi saat yönünün tersine çevirin. Çıkarmak için kaldırın.

Serbest bırakma düğmelerine basarak ve kaldırarak filtre kapağını tabandan çıkarın.

Filtreyi zorla çıkarmaya çalışmayın, bu hasara yol açabilir.

Sıcak su altında temizleyin ve iyice durulayın.

### Filtrenin değiştirilmesi

1. Filtre kapağını bir tarafta filtre tabanındaki çentikle hizalayın.

2. Diğer tarafta ise filtre kapağını filtre tabanına oturtmak için düğmeye basın.

3. Filtre plakasını drenajın arkasındaki yerleştirme klipslerinin altına geçirin ve yerine oturana kadar geri ittirin. Filtre plakasının bulaşık makinesinin tabanına tam oturduğundan emin olun.

4. Drenaj filtresini bulaşık makinesinin tabanına geri yerleştirin. Yerine oturması için saat yönünde döndürün.



Filtrelerin yanlış bir şekilde monte edilmesi veya konumlandırılması durumunda kötü yıkama sonuçlarına ve muhtemelen cihaza ciddi zarar gelmesine yol açabilir.

Herhangi bir filtre çıkarıldığında, bu filtrelerin arkasında herhangi bir boyutta katı nesne kalmadığından emin olunuz.

### Püskürtme Kollarının Bakımı ve Temizliği

Püskürtme kolları düzenli olarak kir açısından kontrol edilmelidir. Eğer gerekirse, püskürtme kolları çıkarılabilir.

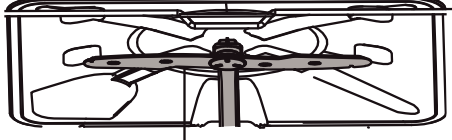

üst püskürtme kolu

Temizlik için üst püskürtme kolunu çıkarmayınız. Küçük, plastik kıllı bir fırça ile temizleyiniz. Eğer çok kirli veya tıkalı ise, bulaşık makinesi temizleyicisi/kireç çözücü kullanınız. Üreticinin talimatlarına uyunuz.

### Üst püskürtme kolunun temizlenmesi

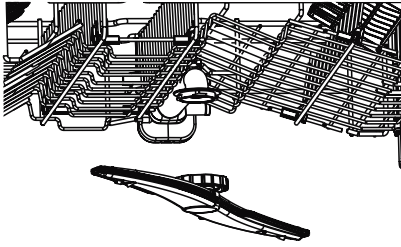

Üst püskürtme kolunu çıkarmak için kilitleme somununu saat yönünde çevirerek serbest bırakınız. Püskürtme kolunu akan su altında iyice durulayınız, ardından tekrar takınız.

### Alt püskürtme kolunun temizlenmesi

Alt püskürtme kolunu çıkarmak için bulaşık makinesinin tabanından yukarı kaldırınız. Püskürtme kolunu akan su altında iyice durulayınız, ardından tekrar takınız. Tekrar takıldığında kolun serbestçe döndüğünden emin olunuz.

### Dış Temizlik



#### **DİKKAT!**

Cihazı asla buharlı temizleyici ile temizlemeyiniz.

Asla çamaşır suyu veya diğer klor içeren deterjanlar kullanmayınız.

- ▶ Cihazı nemli, yumuşak bir bezle temizleyiniz.
- ▶ Yalnızca nötr deterjanlar kullanınız. Aşındırıcı ürünler, aşındırıcı temizlik pedleri veya çözücüler kullanmayınız.
- ▶ Kapı contasını nemli, yumuşak bir bezle temizleyiniz.

## Sorun Giderme

Ortaya çıkan birçok problemi, özel bir uzmanlık gerekmeksizin kendiniz çözebilirsiniz. Bir problem durumunda, lütfen aşağıda gösterilen tüm olasılıkları kontrol ediniz ve Uğur Müşteri Hizmetlerini aramadan önce aşağıdaki talimatları uygulayınız.



### DİKKAT!

- Bakım işlemine geçmeden önce cihazı kapatınız ve güç fişini prizden çekiniz.
- Elektrikli ekipmanlar yalnızca nitelikli elektrik uzmanları tarafından servis işlemine alınmalıdır, çünkü hatalı onarımlar önemli hasarlara yol açabilir.

#### Cihaz başlamıyor veya çalışırken duruyor

Sorun	Olası neden	Olası çözüm
Program başlamıyor.	Cihazın kapağı açık.	Cihazın kapağını kapatınız.
	Gecikmeli başlatma ayarlanmış.	Görüntülenen zamana bakınız.
	Fiş prize takılı değil.	Fişi prize takınız.
	Ev devresindeki sigorta arızalı.	Sigortayı değiştiriniz.
Parlatıcı Göstergesi * ışığı yanıyor.	Parlatıcı haznesi boş.	Parlatıcıyı tamamen doldurunuz, ardından Parlatıcıyı sıfırlamak için <small>Seçenek +</small> tuşlarına basın ve 3 saniye basılı tutunuz.

#### Ekrandaki hata kodları

Sesli alarm, ekranda <b>E10</b> hata kodu görüntülenmektedir Cihaz su almıyor.	Su musluğu kapalı.	Su musluğunu açın. <b>Not:</b> Hata ' <b>E10</b> ', çözüldüğünde cihazı kapatınız ve programı yeniden başlatınız.
	Su giriş hortumu kıvrılmış veya bükülmüş.	Hortumun konumunun doğru olduğundan emin olunuz.
	Aqua-stop sistemi durumunda: Su koruması devreye girmiş;	Hortum değiştirilmelidir.
	Su giriş hortumundaki filtre tıkalı.	Musluktaki ve cihazın arkasındaki su giriş hortumu bağlantılarındaki filtreyi temizleyiniz.
	Su girişi tıkalı.	Musluktan su akışını kontrol ediniz.
	Su basıncı çok düşük.	Yerel su idaresi ile iletişime geçiniz.

Sorun	Olası neden	Olası çözüm
<p>Sesli alarm, ekranda <b>E30</b> hata kodu görüntülenmektedir.</p> <p>Sızıntı: Tahliye pompası sürekli çalışıyor.</p>	<p>Anti-taşma cihazı aktif:</p> <ul style="list-style-type: none"> <li>Cihazda su sızıntıları var.</li> <li>Su giriş valfi açık ve bloke olmuş. <ul style="list-style-type: none"> <li>Tahliye tıkalı.</li> </ul> </li> </ul>	<ul style="list-style-type: none"> <li>Su musluğunu kapatınız. <ul style="list-style-type: none"> <li>Cihazı elektrik beslemesinden ayırınız.</li> </ul> </li> <li>Uğur Yetkili Servisi ile iletişime geçiniz.</li> </ul>

### Yıkama Sonuçları tatmin edici değil

Bulaşıklar temiz değil.	Filtreler tıkalı.	Filtreleri temizleyiniz.
	Filtreler doğru şekilde monte edilip takılmamış.	Filtrelerin doğru şekilde monte edilip takıldığından emin olunuz.
	Püskürtme kolları tıkalı.	Kalan yiyecek kalıntılarını ince, sivri bir nesne ile temizleyiniz.
	Program bulaşık türü ve yiyecek kalıntıları için uygun değildi.	Programın bulaşık türü ve yiyecek kalıntıları için uygun olduğundan emin olunuz.
	Sepetlerdeki bulaşıkların konumu yanlış. Su tüm bulaşıklara ulaşamadı.	Sepetlerdeki bulaşıkların konumunun doğru olduğundan ve suyun tüm bulaşıklara kolayca ulaşabildiğinden emin olunuz.
	Püskürtme kolları serbestçe dönmüyor.	Sepetlerdeki bulaşıkların konumunun doğru olduğundan ve püskürtme kollarının tıkanmasına neden olmadığından emin olunuz.
	Deterjan haznesinde deterjan yok veya miktarı yetersiz.	Bir program başlatmadan önce hazneye doğru miktarda deterjan koyduğunuzdan emin olunuz.
	Yıkama döngüsü uzun bir ara kesintiye uğradı.	Yıkama döngüsü sırasında kapıyı açmayınız veya elektrik beslemesini kesmeyiniz.

## Sorun Giderme

Bardak ve tabaklarda beyaz çizgiler, lekeler veya mavimsi tabakalar var.	Salınan parlaticı miktarı çok fazla.	Parlaticı salınan miktarını azaltınız. PARLATICI İÇİN FARKLI AYARLAR bölümüne bakın.
	Deterjan miktarı çok fazla.	Bir program başlatmadan önce hazneye doğru miktarda deterjan koyduğunuzdan emin olunuz.
	Kısa programda kullanılan çok fonksiyonlu deterjan tabletleri tamamen çözünmeyebilir.	Çok fonksiyonlu deterjan tabletleri kullanıyorsanız, daha uzun bir program seçiniz.

Sorun	Olası neden	Olası çözüm
Bardak ve tabaklarda kurumuş su damlası lekeleri var.	Parlaticı dozajı çok düşük.	Parlaticının salınan miktarını artırınız. PARLATICI İÇİN FARKLI AYARLAR bölümüne bakın.
	Parlaticı veya çok fonksiyonlu tablet kalitesi.	Temizlik ürünü çok eski, ürünü değiştiriniz.
Bulaşıklar ıslak.	<ul style="list-style-type: none"> <li>Programda kurutma aşaması yoktu.</li> <li>Programda düşük sıcaklıklı kurutma aşaması vardı.</li> </ul>	Kurutma sürecine yardımcı olmak için kapağı hafifçe aralayarak açık bırakınız (yaklaşık 100 mm).
Bulaşıklar ıslak ve mat.	Parlaticı haznesi boş.	Parlaticıyı hazneye doldurunuz ve parlaticı göstergesini sıfırlayınız.
	Parlaticı veya çok fonksiyonlu tablet kalitesi.	Temizlik ürünü çok eski; ürünü değiştiriniz.



## Ekonomik ve Çevre Dostu Kullanım

- ▶ Bulaşıkları akan suyun altında önceden durulamanız önerilmez.
- ▶ Yıkama programlarını bulaşıkların türüne ve kirlilik derecesine göre seçiniz.
- ▶ Normal kirli bulaşıklar için ekonomik mod programı ECO'yu seçiniz.
- ▶ En ekonomik kullanımı tam dolulukla elde edersiniz.
- ▶ Yalnızca üretici tarafından önerilen deterjan veya parlaticı dozajlarını kullanınız.

### Önerilen yükleme desenleri

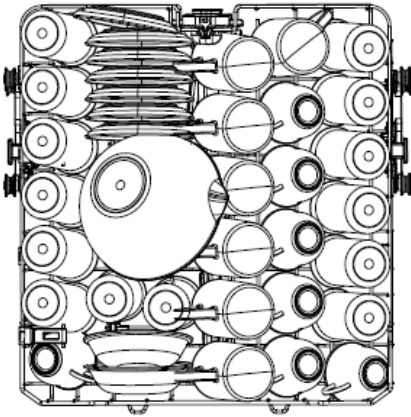

Üst sepet

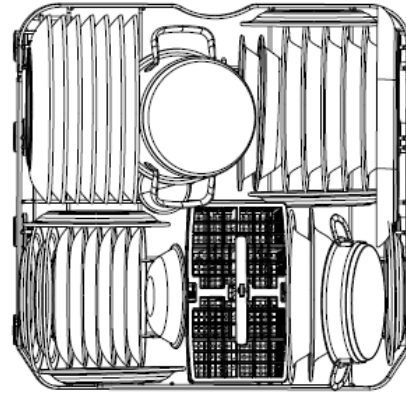

Alt sepet

## MÜŞTERİ HİZMETLERİ MERKEZİ

Misyonumuz, vizyonumuz ve temel değerlerimizle oluşturduğumuz yüksek kalite anlayışımız çerçevesinde, ürün ve hizmetlerimizden duyulan müşteri memnuniyetine büyük önem vermekteyiz.

Uğur Soğutma A.Ş. olarak sizlere en iyi hizmeti verebilmek ve müşteri hizmetleri süreçlerimizi geliştirmek için kapsamlı politikalar eşliğinde büyük özveri içinde çalışıyoruz.

Türkiye genelinde, alanında uzmanlaşmış yetkili servis ağıımız ve güler yüzlü, profesyonel çağrı merkezi personelimiz ile sizlere en iyi hizmeti sağlamak için çalışmaktayız.

Uğur Müşteri Hizmetleri Merkezine;

- **444 84 87** numaralı Çağrı Merkezi hattımızı arayarak,
- <https://www.ugur.com.tr/bize-yazin> adresindeki formu doldurarak,
- **0 256 316 10 00** numaralı hattı arayarak, ya da;
- Uğur Müşteri Hizmetleri Merkezi, **Yeni Sanayi Mahallesi, Batı Denizli Bulvarı, No:95, PK:09900, Nazilli/Aydın** adresine yazılı başvurunuzu iletterek ulaşabilirsiniz.

Bizlere her türlü dilek, istek ve önerinizi bildirebilir, size en yakın Yetkili Servisi öğrenebilir, ürünlerimiz hakkında arzu ettiğiniz bilgiyi talep edebilirsiniz.

İşitme ve konuşma engelli müşterilerimiz 1 SMS aracılığıyla **444 84 87** numaralı Çağrı Merkezlerimize ulaşabilir, ürün ve hizmetlerimiz hakkında her türlü bilgiyi alabilirler

### **Yetkili Servislerimiz**

**444 84 87** numaralı Çağrı Merkezi telefonunu arayabilir, size en yakın “Uğur Yetkili Servis” bilgilerini öğrenebilirsiniz. Güncel yetkili servislerimizin listesine <https://www.ugur.com.tr/yetkili-servisler> internet adresinden veya,

T.C Ticaret Bakanlığı tarafından oluşturulan <https://www.servis.gov.tr/> internet adresinden ulaşabilirsiniz.

Daha hızlı ve etkili hizmet için lütfen yetkili servise bilgi verirken garanti belgesinde bulunan, cihazınızın model ve üretim numaralarını belirtiniz. Cihazınız için azami tamir süresi 20 iş günüdür.

Kullanım kılavuzunun güncel halini [www.ugur.com.tr](http://www.ugur.com.tr) internet sitemizden takip edebilir veya yetkili servislerimizden talep edebilirsiniz.

## **GARANTİ BELGESİ**

### **ÜRÜNÜN GARANTİ ŞARTLARI**

- 1- Garanti süresi ürünün müşteriye teslim tarihinden itibaren başlar ve 2 (iki) yıldır.
  - 2- Ürünün bütün parçaları dahil olmak üzere tamamı firmamızın garanti kapsamındadır.
  - 3- Ürünün ayıplı olduğunun anlaşılması durumunda tüketici, 6502 sayılı Tüketicinin Korunması Hakkında Kanun'un 11'inci maddesinde yer alan;
    - c) Sözleşmeden dönme,
    - c) Satış bedelinde indirim isteme,
    - c) Ücretsiz onarılmasını isteme,
- ç) Satılanın ayıpsız bir misli ile değiştirilmesini isteme haklarından birini kullanabilir.
- 4- Tüketicinin bu haklardan ücretsiz onarım hakkını seçmesi durumunda satıcı; işçilik masrafı, değiştirilen parça bedeli veya başka herhangi bir ad altında hiçbir ücret talep etmeksizin malın onarımını yapmak veya yaptırmakla yükümlüdür. Tüketici ücretsiz onarım hakkını üretici veya ithalatçıya karşı da kullanabilir. Satıcı, üretici ve ithalatçı tüketicinin bu hakkını kullanmasından müteselsilen sorumludur.
  - 5- Tüketicinin ücretsiz onarım hakkını kullanması halinde malın;
    - Garanti süresi içinde tekrar arızalanması,
    - Tamiri için gereken azami sürenin aşılması,
    - Tamirinin mümkün olmadığına yetkili servis istasyonu, satıcı, üretici veya ithalatçı tarafından raporla belirtilmesi durumlarında; tüketici ürünün bedel iadesini, ayıp oranında bedel indirimini veya imkan varsa ürünün ayıpsız misli ile değiştirilmesini satıcıdan talep edebilir. Satıcı, tüketicinin talebini reddedemez. Bu talebin yerine getirilmemesi durumunda satıcı, üretici ve ithalatçı müteselsilen sorumludur.
  - 6- Ürünün tamir süresi en fazla **20 iş günü** geçemez. Bu süre, garanti süresi içerisinde ürüne ilişkin arızanın yetkili servis istasyonuna teslim tarihinden itibaren başlar. Ürünün arızasının **10 iş günü** içerisinde giderilmemesi halinde, üretici veya ithalatçı; ürünün tamiri tamamlanıncaya kadar benzer özelliklere sahip başka bir ürünü tüketicinin kullanımına tahsis etmek zorundadır. Ürünün garanti süresi içerisinde arızalanması durumunda, tamirde geçen süre garanti süresine eklenir.
  - 7- Tüketici garantiden doğan haklarının kullanılması ile ilgili olarak çıkabilecek uyuşmazlıklarda yerleşim yerinin bulunduğu veya tüketici işleminin yapıldığı yerdeki Tüketici Hakem Heyetine veya Tüketici Mahkemesi'ne başvurulabilir.
  - 8- Satıcı tarafından bu Garanti Belgesinin verilmemesi durumunda, tüketici Gümrük ve Ticaret Bakanlığı Tüketicinin Korunması ve Piyasa Gözetimi Genel Müdürlüğü'ne başvurulabilir.
  - 9- Tüketiciler, ikinci fıkrada belirtilen rapora ilişkin olarak bilirkişi tarafından tespit yapılması talebiyle uyuşmazlığın parasal değerini dikkate alarak tüketici hakem heyetine veya tüketici mahkemesine başvurabilirler.

## **GARANTİ BELGESİ**

### **ÜRÜNÜN GARANTİ ŞARTLARI**

10- Garanti kapsamında olmayan durumlar;

- Ürünün kullanma kılavuzunda yer alan hususlara aykırı kullanılmasından kaynaklanan arızalar,
- Kullanım hatalarından meydana gelen hasarlar ve arızalar,
- Zorlama kaynaklı plastik parça kırılmaları,
- Cihaz teslimat sonrası yükleme, indirme ve taşıma sırasında oluşan hasar ve arızalar,
- Voltaj düşüklüğü veya fazlalığından dolayı oluşan hasar ve arızalar,
- Hatalı elektrik tesisatından kaynaklı hasar ve arızalar,
- Doğa olayları, yangın ve su baskını vb. kaynaklı meydana gelen hasar ve arızalar,
- Yetkisiz kişiler (Yetkili Servisler haricinde) tarafından müdahalede bulunulan cihazlar,
- Orijinali üzerinde işlemleri yapılmış cihazlar.

Bu arıza ve hasarlar ücret karşılığında Yetkili Servis tarafından giderilecektir.

11- Cihazın kullanım yerine nakliyesi ve montajı ürün fiyatına dâhil değildir. Arızalarda mala ilişkin kullanım hatasının bulunup bulunmadığı raporunun, yetkili servis istasyonları, yetkili servis istasyonunun mevcut olmaması halinde sırasıyla; malın satıcısı, ithalatçısı veya üreticisi tarafından azami tamir süresi içerisinde belirlenmesi ve bu raporun bir nüshasının tüketiciye verilmesi zorunludur.

12- Nakliyesi Yetkili Servis tarafından yapılmayan cihazlarda oluşan hasar durumlarında sorumluluk cihazın nakliyesini yapan firmaya aittir. Kargo veya nakliyesini yapan kişiler tarafından teslim edilecek olan ürünlerin ambalajlarını kontrol etmeden teslim almayınız.

13- Garanti, garanti belgesinde belirtilen süre içinde ve yalnızca cihazda meydana gelecek arızalar için geçerlidir. Bunun dışında garanti belgesine dayandırılarak herhangi bir isim altında hak talep edilemez. Garanti belgesi üzerinde tahrifat yapıldığı, cihaz üzerindeki orijinal seri numarası kaldırıldığı, değiştirildiği veya tahrif edildiği takdirde bu garanti geçersiz sayılır.

## GARANTİ BELGESİ

### ÜRETİCİ / İTHALATÇI FİRMANIN :

Ünvanı : UĞUR SOĞUTMA MAKİNALARI SANAYİ VE TİCARET A.Ş.

Adresi : Mahmutbey Mahallesi 2534 Sokak No:9A Bağcılar -İSTANBUL

Telefonu : (0 212) 624 32 28

E-Posta : [ugur@ugur.com.tr](mailto:ugur@ugur.com.tr)

Yetkilinin İmzası:

Firmanın Kaşesi:



### MALIN

CİNSİ :

Bulaşık Makinesi

Markası:

UĞUR

Modeli:

Garanti Süresi:

2 (İKİ) YIL

Azami Tamir Süresi:

20 İŞ GÜNÜ

Bandrol ve Seri no:

### SATICI FİRMANIN

Ünvanı:

Adresi:

Telefonu:

E-Posta:

Fatura Tarihi ve Sayısı:

Teslim Tarihi ve Yeri:

Yetkilinin İmzası:

Firmanın Kaşesi:



**Uğur Soğutma Makinaları Sanayi ve Ticaret A.Ş.**

**Genel Müdürlük**

Yeni Sanayi Mahallesi Batı Denizli Bulvarı No: 95 Nazilli/AYDIN  
TÜRKİYE  
T: 0.256 316 10 00

[ugur@ugur.com.tr](mailto:ugur@ugur.com.tr)

**Marmara Bölge Müdürlüğü**

Mahmutbey Mahallesi 2534 Sokak No: 9/A Bağcılar/İSTANBUL TÜRKİYE  
T: 0.212 624 32 28

[istanbul@ugur.com.tr](mailto:istanbul@ugur.com.tr)

**444 84 87**

[www.ugur.com.tr](http://www.ugur.com.tr)