

Çamaşır Makinesi

UCM Serisi

Kullanım Kılavuzu TR

Bu kılavuz ařađıda listelenen modeller iin hazırlanmıřtır.

UCM 20914 B101

UCM 21014 B101

UCM 21014 G101

Uyarı notları: Bu őrünü kullanmadan nce ltfen bu kılavuzu dikkatlice okuyun ve ileride bařvurmak zere saklayın. Tasarım ve teknik zellikler, őrünün iyileřtirilmesi amacıyla nceden haber verilmeden deđiřtirilebilir.

Bu kılavuz birden fazla model iin hazırlanmıřtır. Cihazınız ile kılavuzdaki resimler birebir uyurmayabilir.

İÇİNDEKİLER

1- GÜVENLİK BİLGİLERİ VE UYARILAR	5
1.1- SEMBOLLERİN AÇIKLAMASI	5
1.2- GÜVENLİK TALİMATLARI	5
1.3- KURULUM YERİ VE ÇEVRESİ	6
1.4- KURULUM	7
1.5- ELEKTRİKSEL BAĞLANTI	7
1.6- SU BAĞLANTILARI	8
1.7- OPERASYON VE BAKIM	8
1.8- TAŞIMA	9
2- ÖZELLİKLER	10
3- ÜRÜNE GENEL BAKIŞ	11
3.1- AKSESUARLAR	11
3.2- HIZLI BAŞLANGIÇ KILAVUZU	12
3.3- YIKAMADAN ÖNCE	13
3.4- YIKAMA	14
3.5- YIKAMA SONRASI	14
4- ÜRÜNE GENEL BAKIŞ	15
4.1- KURULUM ALANI	15
4.2- MAKİNEİN AMBALAJINDAN ÇIKARILMASI	16
4.3- TAŞIMA CİVATALARINI ÇIKARIN	16
5- ÜRÜN KURULUMU	17
5.1- MAKİNEYİ DENGEME	17
5.2- SU BESLEME HORTUMUNU BAĞLAYIN	17
5.3- TAHLİYE HORTUMU	18
5.4- AKUSTİK SÜNGER	18
6- ÇALIŞTIRMA TALİMATLARI	19
6.1- DETERJAN ÇEKMECESİ	20
6.2- DETERJAN ÖNERİSİ	21
6.3- KONTROL PANELİ	22
6.4- EKРАН	23
6.5- PROGRAMLAR	24
6.6- SEÇENEK	29

7- TEMİZLİK VE BAKIM	32
7.1- KABİNİN TEMİZLENMESİ	32
7.2- TAMBURUN TEMİZLENMESİ	32
7.3- KAPAK CONTASININ VE CAMININ TEMİZLENMESİ	32
7.4- GİRİŞ FİLTRESİNİN TEMİZLENMESİ	33
7.5- DETERJAN BÖLMESİNİN TEMİZLENMESİ	34
7.6- TAHLİYE POMPASI FİLTRESİNİN TEMİZLENMESİ	35
8- SORUN GİDERME	36
9- İMHA ETME VE GERİ DÖNÜŞÜM	37
10- MÜŞTERİ HİZMETLERİ MERKEZİ	38



Lütfen kılavuzu baştan sona dikkatlice okuyunuz. Kılavuzda yer alan hususlara uyulmadığında ortaya çıkabilecek yaralanmalar ve hasarlar için üretici firma hiçbir şekilde sorumlu değildir. Ayrıca bu maddelere uyulmadığında cihazınız garanti kapsamı dışında kalacaktır.

Ürünüze ait yedek parçalar 10 yıl süre boyunca yetkili servislerimizden temin edilebilir. Cihazın montajı, onarımları ve yedek parça değişimleri sadece Uğur Yetkili Servisi tarafından yapılmalıdır.

Ürün yalnızca evde kullanım için ve evde yıkanmaya uygun miktarlardaki tekstil ürünleri için tasarlanmıştır. Bu cihaz yalnızca iç mekanda kullanıma yöneliktir ve yerleşik kullanım için tasarlanmamıştır. Yalnızca bu talimatlara göre kullanın. Cihaz ticari kullanıma yönelik değildir.

Bunun dışındaki her türlü kullanım amacına uygun olmayan kullanım olarak kabul edilir. Bundan doğabilecek hiçbir zarar veya yaralanmadan üretici sorumlu değildir.

1- GÜVENLİK BİLGİLERİ VE UYARILAR

1.1- SEMBOLLERİN AÇIKLAMASI



TEHLİKE: Bu sembol, son derece yanıcı gazlardan dolayı kişilerin hayatı ve sağlığı açısından tehlikelerin bulunduğu belirtir.



ELEKTRİK GERİLİMİ UYARISI: Bu sembol, gerilim nedeniyle kişilerin hayatı ve sağlığı açısından tehlike bulunduğunu belirtir.



UYARI: Bu sembol, kaçınılmadığı takdirde ölüm veya ciddi yaralanmayla sonuçlanabilecek, orta düzeyde riskli bir tehlikeyi belirtir.



DİKKAT: Bu sembol, kaçınılmadığı takdirde hafif veya orta dereceli yaralanmayla sonuçlanabilecek, düşük risk derecesine sahip bir tehlikeyi belirtir.



NOT: Bu sembol, önemli bilgileri belirtir (örn. maddi hasar), ancak tehlikeyi belirtmez.



TALİMATLARA UYUN: Bu sembol, servis teknisyeninin bu cihazı yalnızca kullanım talimatlarına uygun olarak çalıştırması ve bakımını yapması gerektiğini belirtir.

1.2- GÜVENLİK TALİMATLARI

Yangın veya patlama, elektrik çarpması riskini en aza indirmek ve maddi hasarı, kişisel yaralanmayı veya can kaybını önlemek için lütfen aşağıdaki güvenlik bilgilerini iyice okuyun ve bunlara uyun. Bu talimatlara uyulmaması her türlü garantiyi geçersiz kılacaktır.

Bu cihaz, güvenliklerinden sorumlu bir kişi tarafından cihazın kullanımıyla ilgili gözetim veya talimat verilmediği sürece, fiziksel, duyuşsal veya zihinsel yetenekleri kısıtlı veya deneyim ve bilgi eksikliği olan kişiler (çocuklar dahil) tarafından kullanılmak üzere tasarlanmamıştır.



UYARI: Elektrik Çarpması Tehlikesi

- Güç kablosu hasar görmüşse, deęişimi için mutlaka Uęur Yetkili Servisini arayınız.
- Makine hasar görmüşse, üretici firma, Uęur Yetkili Servisi tarafından onarılmadan çalıştırılmamalıdır.
- Elektrik çarpması riski!
- Cihaz, 8 yaş ve üzeri çocuklar ve fiziksel, duyuşsal veya zihinsel yetenekleri kısıtlı veya deneyim ve bilgi eksikliği olan kişiler tarafından, kendilerine cihazın güvenli bir şekilde kullanılmasına ilişkin gözetim veya talimat verilmesi ve tehlikelerin anlaşılması durumunda kullanılabilir. Çocuklar cihazla oynamamalıdır. Temizlik ve kullanıcı bakımı gözetimsiz çocuklar tarafından yapılmamalıdır.
- Çocukların cihazla oynamamaları konusunda gözetim altında bulundurulmalıdır.
- 3 yaş ve altındaki çocuklar cihazdan uzak tutulmalı veya sürekli gözetim altında tutulmalıdır.
- Hayvanlar ve çocuklar makinenin içine tırmanabilir. Her çalıştırma öncesi makineyi kontrol edin.
- Cihaza tırmanmayın veya üzerine oturmayın.

1.3- KURULUM YERİ VE ÇEVRESİ

- Satın almış olduğunuz çamaşır makinenizi teslim alır almaz herhangi bir arıza ya da hasar olup olmadığını kontrol ediniz. Vuruk çizik vb. görsel hata var ise 24 saat içinde satıcınız ve çağrı merkezimiz ile iletişime geçiniz. Kurulum yeri belirlenirken Uęur Yetkili Servisi bilgilendirme ve önerilerde bulunacaktır, ancak son karar tüketiciye bırakılacaktır. Tüketicinin verdiği son karara baęlı olarak cihazın yerleştirildiği yerden kaynaklı herhangi bir zarara uğraması durumunda tüm sorumluluk tüketiciye ait olacak ve cihaz garanti kapsamı dışında kalacaktır.
- Tüm yıkama maddeleri ve ilave maddeler çocukların erişemeyeceği, güvenli bir yerde saklanmalıdır.
- Makineyi halı ve benzere yüzeylere kurmayın.
- Plastik ve kauçuk parçaların deforme olmasını önlemek için cihazı ısı kaynaklarından ve doğrudan güneş ışığından uzak tutun.
- Cihazı nemli ortamlarda veya patlayıcı veya yakıcı gaz içeren odalarda kullanmayın. Su sızıntısı veya su sıçraması durumunda cihazın açık havada kurumasını bekleyin.

- Cihaz, kilitlenebilir bir kapının, sürgülü bir kapının veya menteşesi makineye ters tarafta olan bir kapının arkasına monte edilmemelidir.
- Makineyi sıcaklığı 5°C'nin altında olan odalarda çalıştırmayın. Bu, bazı kısımlarının hasar görmesine neden olabilir. Bu kaçınılmazsa, donma nedeniyle oluşabilecek hasarları önlemek için her kullanımdan sonra cihazdaki suyun tamamen boşaltıldığından emin olun (Bölüm 7.6).
- Cihazın hemen yakınında asla yanıcı sprey veya maddeler kullanmayın.

1.4- KURULUM

- Ambalajı açması ve kurulum yapması için Uğur Yetkili Servisini bekleyiniz.
- Cihazı kullanmadan önce tüm ambalaj malzemelerini ve nakliye civatalarını çıkarın. Aksi takdirde ciddi hasarlar meydana gelebilir.
- Bu cihaz tek bir giriş vanasıyla donatılmıştır ve yalnızca soğuk su kaynağına bağlanabilir.
- Elektrik fişi kurulumdan sonra erişilebilir olmalıdır.
- Ürün, ilk kez çamaşır yıkamadan önce, tüm işlemler boyunca içinde hiçbir giysi olmadan bir kez çalıştırılmalıdır.
- Makineyi kullanmadan önce ürün Uğur Yetkili Servis tarafından kalibre edilmelidir.
- Cihazın üzerine su kapları veya ısıtma cihazları gibi aşırı ağır nesnelere koymayın.
- Cihazla birlikte verilen yeni hortum takımları kullanılmalı, eski hortum takımları tekrar kullanılmamalıdır.
- Ürünün çalışması için gerekli su basıncı 0,05-1 MPa arasındadır.

1.5- ELEKTRİKSEL BAĞLANTI

- Güç kablosunun makineye sıkışmadığından emin olun, aksi halde hasar görebilir.
- Ürünü "özellikler" tablosundaki değerlere uygun, sigortayla korunan topraklı bir prize bağlayın. Topraklama kurulumu kalifiye bir elektrikçi tarafından yapılmalıdır. Makinenin yerel düzenlemelere uygun olarak kurulduğundan emin olun.
- Su ve elektrik bağlantıları, üreticinin talimatlarına ve yerel güvenlik düzenlemelerine uygun olarak kalifiye bir teknisyen tarafından yapılmalıdır.



UYARI:

- Birden fazla fiş veya uzatma kablosu kullanmayın.
- Cihazda zamanlayıcı gibi harici bir anahtarlama cihazı bulunmamalı veya düzenli olarak açılıp kapanan bir devreye bağlı olmamalıdır.

- Etrafta yanıcı gaz varsa fişi prizden çekmeyin.
- Asla elektrik fişini ıslak ellerle çekmeyin.
- Her zaman kablodan değil, fişten çekin.
- Kullanılmadığı takdirde cihazın fişini her zaman prizden çekin.

1.6- SU BAĞLANTILARI

- Su basıncındaki değişikliklerden kaynaklanabilecek olası sorunlar için su giriş boruları, su musluğu ve çıkış hortumunun bağlantılarını kontrol edin. Bağlantılar gevşer veya sızıntı yaparsa, su musluğunu kapatıp tamir ettirin.
- Boru ve hortumlar yetkili kişiler tarafından düzgün şekilde monte edilmeden cihazı kullanmayınız.
- Çalışma sırasında cam kapak çok ısınabilir. Makine çalışırken çocukları ve evcil hayvanları makineden uzak tutun.
- Su giriş ve çıkış hortumları güvenli bir şekilde takılmalı ve hasarsız kalmalıdır.
- Aksi takdirde su sızıntısı meydana gelebilir.
- Cihazda hala su varken tahliye pompası filtresini çıkarmayın. Dışarıya büyük miktarda su sızabilir ve sıcak su nedeniyle yanık tehlikesi vardır.

1.7- OPERASYON VE BAKIM

- Asla yanıcı, patlayıcı veya zehirli solventler kullanmayın. Deterjan olarak benzin, alkol vb. kullanmayınız. Yalnızca makinede yıkamaya uygun deterjanları seçin.
- Tüm ceplerin boşaltıldığından emin olun. Madeni para, broş, çivi, vida, taş vb. gibi keskin ve sert nesnelere bu makineye ciddi zarar verebilir.
- Elde yıkanan giysileri iyice durulayın.
- Yüksek oranda alkol içeren temizlik malzemesi kullanmayınız.
- Köpük kauçuk (lateks köpük), duş boneleri, su geçirmez tekstil ürünleri, kauçuk destekli ürünler ve köpük kauçuk pedlerle donatılmış giysiler veya yastıklar içeren eşyalar makinede yıkanmamalıdır.
- Asla kapağı zorla açmaya çalışmayın.
- Bir döngünün bitiminden kısa bir süre sonra kapağın kilidi açılacaktır.
- Lütfen kapağı aşırı güç kullanarak kapatmayın. Kapağı kapatmakta zorlanıyorsanız lütfen giysilerin düzgün şekilde yerleştirilip dağıtılmadığını kontrol edin.
- Temizlik, bakımdan önce ve her kullanımdan sonra daima cihazın fişini çekin ve su musluğunu kapatın.
- Temizlik amacıyla cihazın üzerine asla su dökmeyin. Elektrik çarpması riski!

- Bir tehlikeyi önlemek amacıyla onarımlar yalnızca üretici ya da Uğur Yetkili Servisler tarafından gerçekleştirilmelidir.

- Yetkili olmayan kişilerin müdahalesi sonucu doğacak zararlardan üretici sorumlu olmayacaktır.



Patlama ve Yangın tehlikesi:

- Cihazı kullanmadan önce ceplerinizde bulunan çakmak, kibrit gibi tüm nesnelere çıkarın.

- Boya sökücü maddelerin içeriğindeki kükürt korozyona sebep olabilir. Bu nedenle boya sökücü maddeleri asla makinenizde kullanmayınız.

- Makinenizde asla çözücü madde içeren (örneğin yıkama benzini gibi ürünler) kullanmayınız.

Bu gibi durumlarda yangın ve patlama tehlikesi oluşabilir.

1.8- TAŞIMA

- Cihazın fişini prizden çekin ve su giriş musluğunu kapatın.

- Kapının ve deterjan çekmecesinin düzgün kapatılıp kapatılmadığını kontrol edin.

- Su giriş borusunu ve çıkış hortumunu ev tesisatlarından sökün.

- Suyun cihazdan tamamen boşalmasını sağlayın (Bölüm 7.6).

- Cihazın arka tarafındaki 4 adet taşıma civatasını tekrar takın.

- Bu cihaz ağırdır. Dikkatli bir şekilde taşıyın. Kaldırma sırasında makinenin çıkıntılı herhangi bir kısmından kesinlikle tutmayın. Makine kapağı tutamak olarak kullanılamaz.

2- ÖZELLİKLER

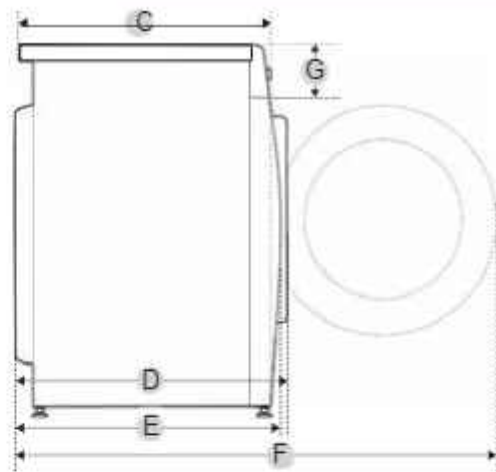

Model	UCM 20914 B101	UCM 21014 B101 UCM 21014 G101
Güç Kaynağı	220-240V~,50Hz	
MAKS. Akım	10A	
Su Basıncı	0.05MPa-1MPa	
Yıkama Kapasitesi	9.0kg	10.0kg
Boyut		
A	595mm	595mm
B	850mm	850mm
C	530mm	530mm
Ağırlık	65kg	65kg
Anma Akımı	1950W	1950W
Referans Boyutu		
D	600mm	600mm
E	540mm	540mm
F	1045mm	1045mm
G	135mm	135mm

3- ÜRÜNE GENEL BAKIŞ

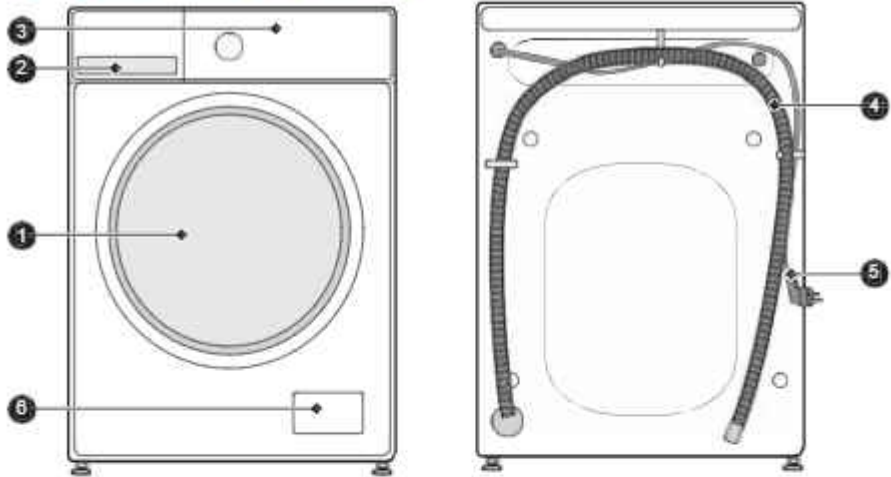

1 - Kapak	4 - Tahliye hortumu
2 - Deterjan çekmecesini	5 - Elektrik Fişi
3 - Kontrol paneli	6 - Pompa Kapağı

NOT: Ürün resmi yalnızca örnek amaçlıdır, lütfen referans olarak gerçek ürüne bakın.

3.1- AKSESUARLAR

4 x Kapatma kapağı 1 x Soğuk su besleme hortumu 1 x Kullanım kılavuzu Akustik sünger

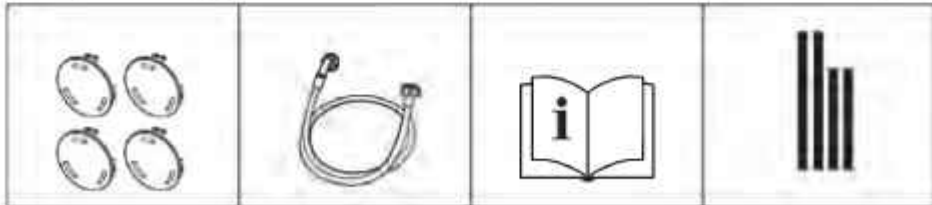

3.2- HIZLI BAŐLANGIÇ KILAVUZU



DİKKAT

•Yıkamadan önce lütfen makinenin doğru şekilde kurulduğundan emin olun.

• Cihazınız fabrikadan çıkmadan önce detaylı bir şekilde kontrol edilmiştir. Kalan suyu gidermek ve olası kokuları nötralize etmek için, cihazınızı ilk kullanımdan önce temizlemeniz önerilir. Bu nedenle, iç tamburun **"Kazan Temizleme"** programını veya isteğe bağlı 90°C sıcaklıktaki başka bir programı çalıştırarak temizlenmesi önerilir. Makineye çamaşır ve deterjan koymamaya dikkat edin.



KALİBRASYON

En iyi performansı sağlamak için makinenin kalibre edilmesi önerilir. Cihaz yüklenen çamaşır miktarını algılayabilmektedir. Bu işlev, enerji ve su tüketimini en aza indirerek ürün performansını optimize ederek paradan ve zamandan tasarruf etmenizi sağlar. Cihaz kalibrasyonu Uğur Yetkili Servisi tarafından yapılmalıdır.

1- Tüm aksesuarları tamburdan çıkarın ve kapağı kapatın;

2- Elektrik fişini prize takın;

3- Çamaşır makinesini açın ve 10 saniye içinde ekranda "t19" görünene kadar **"Erteleme"** ve **"Sıcaklık"** tuşlarına basın.

4- Cihazı başlatmak için  tuşuna basın, başlangıçta "---" görüntülenir ve ardından gerçek zamanlı tambur hızını belirtmek için "****" ("126" gibi) görüntülenir. Sayı belirli bir değere ulaştığında (değişimin durması), çamaşır makinesinin başarıyla kalibre edildiği anlamına gelir.

3.3- YIKAMADAN ÖNCE

1. Eklenti

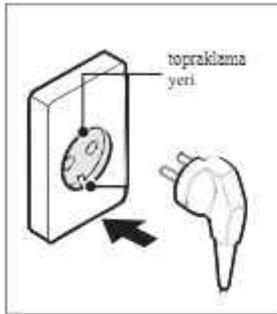

2. Musluğu aç



3. Yük

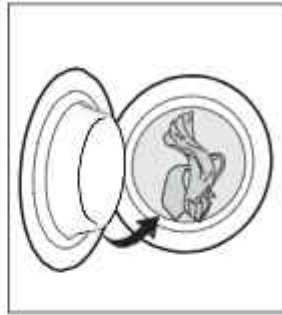

4. Kapağı kapatın



5. Deterjan ekleyin.

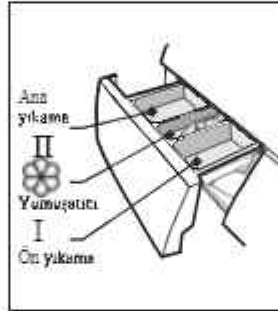

NOT

Ön yıkama fonksiyonu seçilirse, I bölümüne deterjan eklenmesi gerekir.

3.4- YIKAMA

1. Gücü açın

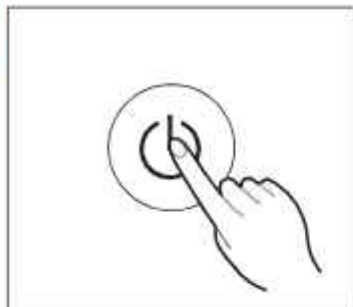

2. Programı seçin



3. Fonksiyonu seçin veya varsayılan ayarlarda kalın

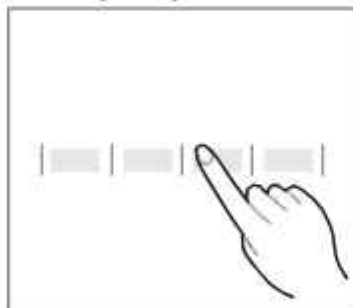

4. Programı başlatmak için Başlat/Duraklat tuşuna basın

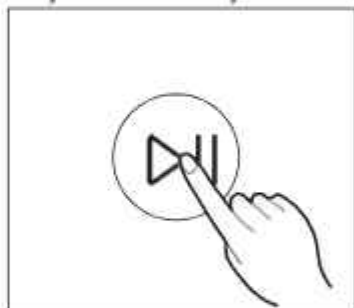

NOT

1: Varsayılan seçilirse 3. adım atlanabilir.

2: İşlev düğmesi çizgi şeması yalnızca referans amaçlıdır, lütfen standart olarak gerçek ürüne bakın.

3.5- YIKAMA SONRASI

Ekranda sesli uyarı sesi ve "End" ifadesi.

4- ÜRÜNE GENEL BAKIŞ



Kurulum Uğur Yetkili Servisi tarafından yapılmalıdır.



4.1- KURULUM ALANI



UYARI

- Ürünün dolaşmasını önlemek için stabilite önemlidir!
- Makinenin düz ve sabit durduğundan emin olun.
- Ürünün elektrik kablosunun üzerine gelmediğinden emin olun.
- Resimde gösterildiği gibi duvarlarla minimum mesafeyi koruduğunuzdan emin olun.

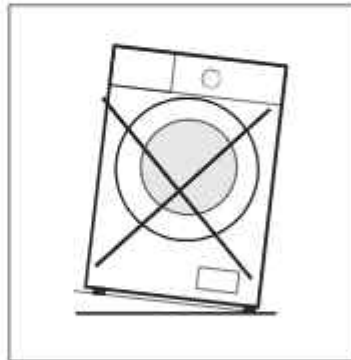

Makineyi kurmadan önce aşağıdaki şekilde tanımlanan konum seçilmelidir:

1. Sert, kuru ve düz yüzey.
2. Doğrudan güneş ışığından kaçının.
3. Yeterli havalandırma.
4. Oda sıcaklığı 5°C'nin üzerinde.
5. Kömür veya gaz yakan cihazlar gibi ısı kaynaklarından uzak tutun.

4.2- MAKİNEİN AMBALAJINDAN ÇIKARILMASI



UYARI:

- Ambalaj malzemeleri (örn. Filmler, Strafor) çocuklar için tehlikeli olabilir.
- Boğulma riski vardır! Tüm ambalajları çocuklardan uzak tutun.

1. Karton kutuyu ve strafor ambalajı çıkarın.
2. Makineyi kaldırın ve taban ambalajını çıkarın.
3. Güç kaynağı kablosunu ve tahliye hortumunu sabitleyen bandı çıkarın.
4. Giriş hortumunu tamburdan çıkarın.

4.3- TAŞIMA CIVATALARINI ÇIKARIN



UYARI: Ürünü kullanmadan önce arka taraftaki taşıma civatalarını sökmeniz gerekmektedir.

1. 4 taşıma civatasını anahtarla gevşetin.
2. Lastik parçalar da dahil olmak üzere civataları çıkarın ve ileride kullanmak üzere saklayın.
3. Delikleri kapaklar ile kapatın.

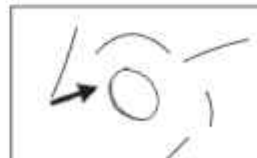

5- ÜRÜN KURULUMU

5.1- MAKİNEYİ DENGEME

UYARI: Dört ayağın tamamındaki kilitleme somunları ürün gövdesine sıkıca vidalanmalıdır.



1. Kilit somununu gevşetin.
2. Ayağı yere ulaşana kadar çevirin.
3. Ayakları ayarlayın ve somunları bir anahtarla kilitleyin. Bir su terazisi kullanarak makinenin düz olduğundan emin olun.

5.2- SU BESLEME HORTUMUNU BAĞLAYIN

UYARI: Sızıntıyı veya su hasarını önlemek için bu bölümdeki talimatları izleyin.

- Su giriş hortumunu bükmeyin, ezmeyin veya ekleme yapmayın.

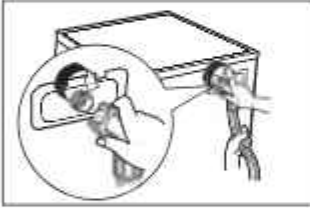

Su besleme hortumunu su giriş vanasına ve soğuk su dolu bir su musluğuna belirtildiği gibi bağlayın.



NOT

Manuel olarak bağlayın, araç kullanmayın. Bağlantıların sıkı olup olmadığını kontrol edin.

5.3- TAHLİYE HORTUMU



UYARI

- Tahliye hortumunu bükmeyin veya uzatmayın.
- Tahliye hortumunu doğru şekilde konumlandırın, aksi takdirde hasar su sızıntısına neden olabilir.
- Drenaj borusunun tokasının çıkarılmasına izin verilmez.

Tahliye hortumunun ucunu yerleştirmenin iki yolu vardır:

1. Su oluğuna koyun.

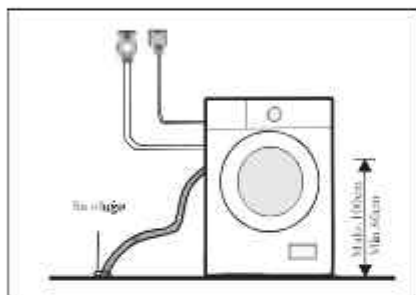

2. Bunu oluğun branşman drenaj borusuna bağlayın.

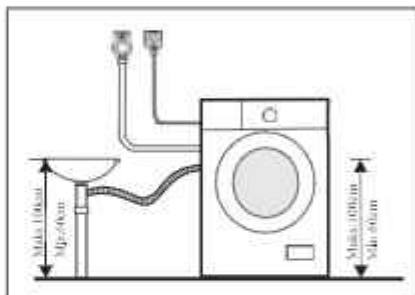

5.4- AKUSTİK SÜNGER



NOT

- Sizlere daha huzurlu ve sessiz bir yaşam ortamı sunabilmek için, makinenin çalışırken çıkardığı gürültüyü etkili bir şekilde azaltabilen akustik süngerleri mutlaka monte etmeyi unutmayın.

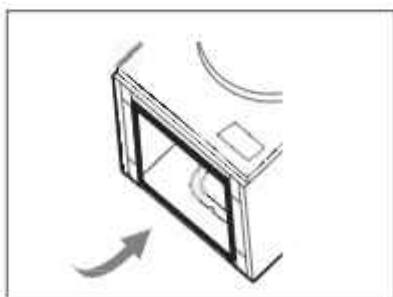
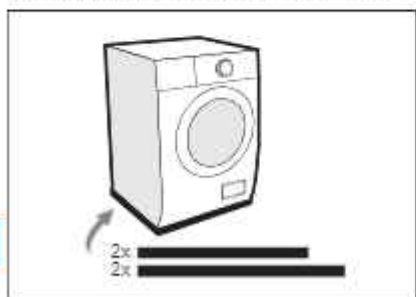

1. Koruma için makine ile zemin arasında köpük veya gipsi gibi yumuşak bir malzeme kullanarak makineyi yere yatırın;

2. 2 kat daha uzun süngerleri makinenin daha uzun alt kenarlarına, 2 kat daha kısa süngerleri ise daha kısa alt kenarlarına yapıştırın.

6- ÇALIŞTIRMA TALİMATLARI

Her Yıkamadan Önce

• Makinenin ortam sıcaklığı 5°C-40°C olmalıdır. 0°C'nin altında kullanılması durumunda giriş valfi ve boşaltma sistemi zarar görebilir. Makine dondurucu koşullar altında kuruldu ise, su besleme hortumu ve tahliye hortumunun kullanımdan önce çözülebilmelerini sağlamak için normal ortam sıcaklığına aktarılmalıdır.

• Lütfen yıkamadan önce çamaşır bakım etiketlerinizi ve deterjan kullanım talimatlarını kontrol ediniz. Makineye uygun, köpürmeyen veya az köpüren deterjanı uygun şekilde kullanın.

1. Ceplerdeki tüm eşyaları çıkarın.

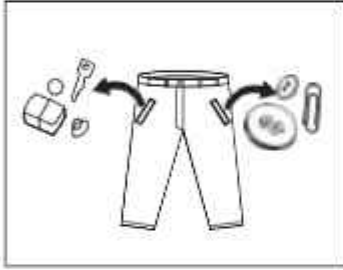

2. Çamaşırları renk ve kumaş türüne göre ayırın.



3. Uzun kumaş şeritleri ve kemerleri birbirine bağlayın, fermuarları ve düğmeyi kapatın.



4. Küçük eşyaları çamaşır torbasına koyun.



UYARI • Balmumu, yağ, boya, benzin, alkol, kerosen ve diğer yanıcı maddeler gibi yanıcı veya patlayıcı maddelerle temizlenmiş, yıkanmış, ıslatılmış veya bu maddelerle silinmiş eşyaları yıkamayın.

• Tek kıyafetlerin yıkanması kolaylıkla büyük bir değişiklik yaratabilir. Bu nedenle sıkma işleminin sorunsuz yapılabilmesi için yıkamaya bir veya iki çamaşır daha eklenmesi önerilir.

• Su geçirmez koltukları, paspasları veya kıyafetleri yıkamayın, sıkmayın.

6.1- DETERJAN ÇEKMECESİ

- I Ön yıkama
- II Ana yıkama
- ☼ Yumuşatıcı
- ☼ Dağıtıcıyı dışarı çekmek için serbest bırakma düğmesi

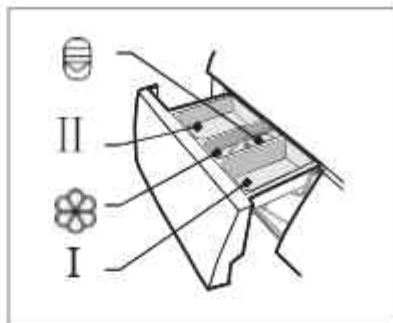

DIKKAT:

•Deterjanın yalnızca ön yıkama fonksiyonu seçildikten sonra "bölme I"e eklenmesi gerekir.

Programı	I	II/Δ	☼
Pamuklu	<input type="radio"/>	<input checked="" type="radio"/>	<input type="radio"/>
Sentetik/Perde	<input type="radio"/>	<input checked="" type="radio"/>	<input type="radio"/>
Karışık	<input type="radio"/>	<input checked="" type="radio"/>	<input type="radio"/>
Yorgan/Çarşaf	<input type="radio"/>	<input checked="" type="radio"/>	<input type="radio"/>
Bebek	<input type="radio"/>	<input checked="" type="radio"/>	<input type="radio"/>
Günlük 20 °C		<input checked="" type="radio"/>	<input type="radio"/>
Kazan Temizleme			<input type="radio"/>

Zorunluluk anlamına gelir

Programı	I	II/Δ	☼
Sıkma			
Durulama/Sıkma			<input type="radio"/>
Elde		<input checked="" type="radio"/>	<input type="radio"/>
Yıkama/Yünlü		<input checked="" type="radio"/>	<input type="radio"/>
Eko 40-60		<input checked="" type="radio"/>	<input type="radio"/>
Hijyen 70°C		<input checked="" type="radio"/>	<input type="radio"/>
Süper Hızlı 15'			

İsteğe bağlı anlamına gelir

6.2- DETERJAN ÖNERİSİ

Önerilen yıkama deterjanı	Çamaşır ve tekstil türü	Yıkama çevrimleri	Yıkama sıcaklığı °C
Ağartma maddeleri ve optik parlaticılar içeren ağır hizmet deterjanı	Kaynamaya dayanıklı pamuklu veya ketenden yapılmış beyaz çamaşırlar	Pamuklu,Eko 40-60	40/60
Ağartma maddesi ve optik beyazlatıcı içermeyen renkli deterjan	Pamuklu veya ketenden yapılmış renkli çamaşırlar	Pamuklu	20/40
Optik parlaticı içermeyen renkli veya hafif deterjan	Bakımı kolay elyaflardan veya sentetik malzemelerden yapılmış renkli çamaşırlar	Pamuklu, Sentetik/ Perde	20/40
Hafif çamaşır deterjanı	Narin tekstiller, ipek, viskon	Sentetik/Perde	20
Özel yün deterjanı	Elde Yıkama/Yünlü	Elde Yıkama/Yünlü	20/40

NOT

- Maksimum yıkama performansı, minimum su ve enerji tüketimi elde etmek için lütfen uygun deterjan türünü seçin.
- En iyi temizleme sonucunu elde etmek için uygun deterjan dozajı önemlidir.
- Tambur tamamen doldurulmamışsa, daha az miktarda deterjan kullanın.
- Deterjan miktarını mutlaka suyun sertliğine göre ayarlayın, musluk suyunuz yumuşaksa daha az deterjan kullanın.
- Çamaşırlarınızın ne kadar kirli olduğuna göre dozajlayın, az kirli çamaşırlar daha az deterjan gerektirir.
- Yüksek konsantrasyonlu (kompakt deterjan) özellikle doğru dozajlamayı gerektirir.

Aşağıdaki belirtiler deterjan doz aşımı belirtisidir:

- Ağır köpük oluşumu
- Kötü yıkama ve durulama sonucu

Aşağıdaki belirtiler deterjanın dozajının düşük olduğunun işaretidir:

- Çamaşırlar griye dönüyor
- Kazanda, ısıtma elemanında ve/veya çamaşırlarda kireç birikmesi

6.3- KONTROL PANELİ

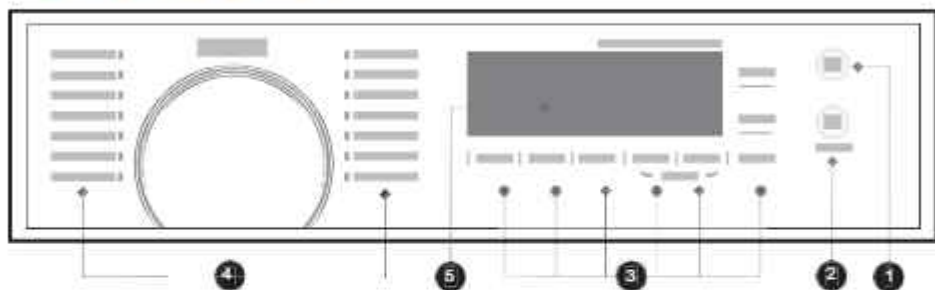

1 Aç/Kapa

Cihazı açın/kapatın.

2 Başlat/Durdur

Programınızı başlatın veya duraklatın.

3 Seçenek

Bu, ek işlevleri seçmenizi sağlar.

4 Programlar

Çamaşır türüne göre mevcuttur.

5 Ekran

Ekranında ayarlar, tahmini kalan süre, seçenekler ve durum mesajları görüntülenir.

TR

NOT

• Kontrol panel görseli yalnızca referans amaçlıdır, lütfen standart olarak gerçek ürüne bakın.

6.4- EKRAN



A Ekran

Yıkama Süresi

1:25

Hız

400

End

End

B Ön Yıkama

D Çocuk Kilidi

F Hızlı yıkama

H Ekstra Durulama

J Ön Yıkama - Yıkama - Durulama - Sıkma

Gecikme Süresi

2H

Hata

E 30

Sıcaklık

30

C Kapak Kilidi

E Erteleme

G Gece Modu

I SpaCare

K Kirlilik Seviyesi

6.5- PROGRAMLAR

Programı	Yük (kg)		Zaman (sa:dk)	
	UCM 20914	UCM 21014		
Pamuklu	9.0	10.0	3:39	3:39
Sentetik/ Perde	4.5	5.0	3:18	3:18
Karışık	9.0	10.0	1:20	1:20
Yorgan/Çarşaf	9.0	10.0	1:48	1:48
Bebek	9.0	10.0	2:01	2:01
Günlük 20 °C	4.5	5.0	1:01	1:01
Kazan Temizleme	-	-	1:18	1:18
Sıkma	9.0	10.0	0:12	0:12
Durulama/ Sıkma	9.0	10.0	0:20	0:20
Elde Yıkama/ Yünlü	2.0	2.0	1:07	1:07
Eko 40-60	9.0	10.0	3:48	3:59
Hijyen 70°C	4.5	5.0	2:27	2:27
Süper Hızlı 15'	2.0	2.0	0:15	0:15

 **NOT**

• Bu tablodaki parametreler yalnızca kullanıcının referansı içindir. Gerçek parametreler yukarıda belirtilen tablodaki parametrelerden farklı olabilir.

UCM 20914 B101 modeli için

Döngü	Kg cinsinden nominal kapasite	Sıcaklık ayarı °C	Saat ve dakika cinsinden döngü süresi	kWh/ çalışma döngüsü cinsinden enerji tüketimi	Litre/ çalışma döngüsü cinsinden su tüketimi	En yüksek sıcaklık °C(1)	% olarak kalan nem / sıkma hızı (2)
Pamu klu (60°C)	9.0	60	3:44	1.620	78	60	53%/800
Karışık	9.0	40	1:20	0.830	78	40	70%/800
Günlük 20 °C	4.5	20	1:01	0.206	48	20	65%/1000
Süper Hızlı 15'	2.0	Soğuk	0:15	0.030	31	Soğuk	70%/800
Yorgan/ Çarşaf	9.0	40	1:48	0.862	78	40	65%/1000
Eko 40-60 (1)	9.0	--	3:48	0.808	67.0	32	53.9%/1350
	4.5	--	2:54	0.498	49.0	29	53.9%/1350
	2.5	--	2:54	0.225	36.0	23	53.9%/1350

• Yukarıdaki veriler yalnızca referans amaçlıdır ve veriler, farklı fiili kullanım koşullarına bağlı olarak değişebilir.

• Eko 40-60 dışındaki programlar için verilen değerler yalnızca referans değerlerdir.

• Günlük 20°C, (EU) 2019/2023 yönetmeliğine uygun olarak, 20°C nominal sıcaklıkta, hafif kirli pamuklu çamaşırları temizleyebilmektedir.

EU enerji verimliliği sınıfı: A

Enerji test programı: Eko 40-60.

9,0 kg'lık makine için yarım yük: 4,5 kg.

9,0 kg'lık makine için çeyrek yük: 2,5 kg.

UCM 21014 B101, UCM 21014 G101 modelleri için

Döngü	Kg cinsinden nominal kapasite	Sıcaklık ayarı °C	Saat ve dakika cinsinden döngü süresi	kWh/ çalışma döngüsü cinsinden enerji tüketimi	Litre/ çalışma döngüsü cinsinden su tüketimi	En yüksek sıcaklık °C(1)	% olarak kalan nem / sıkma hızı (2)
Pamuklu (60°C)	10.0	60	3:44	1.726	85	60	53%/800
Karışık	10.0	40	1:20	0.889	85	40	70%/800
Günlük 20 °C	5.0	20	1:01	0.212	51	20	65%/1000
Süper Hızlı 15'	2.0	Soğuk	0:15	0.030	31	Soğuk	70%/800
Yorgan/ Çarşaf	10.0	40	1:48	0.920	85	40	65%/1000
Eko 40-60 ⁽³⁾	10.0	--	3:59	0.895	67.0	37	53.9%/1350
	5.0	--	3:00	0.560	52.0	33	53.9%/1350
	2.5	--	3:00	0.232	41.5	23	53.9%/1350

• Yukarıdaki veriler yalnızca referans amaçlıdır ve veriler, farklı fiili kullanım koşullarına bağlı olarak değişebilir.

• Eko 40-60 dışındaki programlar için verilen değerler yalnızca referans değerlerdir.

• Günlük 20°C, (EU) 2019/2023 yönetmeliğine uygun olarak, 20°C nominal sıcaklıkta, hafif kirli pamuklu çamaşırları temizleyebilmektedir.

EU enerji verimliliği sınıfı: A

Enerji test programı: Eko 40-60.

10,0 kg'lık makine için yarım yük: 5,0 kg.

10,0 kg'lık makine için çeyrek yük: 2,5 kg.

1) Çamaşırların yıkama işleminde en az 5 dakika boyunca ulaştığı en yüksek sıcaklık.

2) Su içeriği yüzdesi olarak yıkama döngüsünden sonra kalan nem ve bunun elde edildiği sıkma hızı.

3) Eko 40-60 programı, 40°C veya 60°C'de yıkanabileceği bildirilen normal kirli pamuklu çamaşırları aynı programda birlikte temizleyebilir. Bu program, (EU) 2019/2023 yönetmeliğine uygunluğu değerlendirmek için kullanılır.

Enerji tüketimi açısından en verimli programlar genellikle daha düşük sıcaklıklarda ve daha uzun sürede çalışan programlardır.

Ev tipi çamaşır makinesinin ilgili programlara göre belirtilen kapasiteye kadar doldurulması enerji ve su tasarrufuna katkı sağlayacaktır.

Gürültü ve kalan nem içeriği sıkma hızından etkilenir: sıkma aşamasında sıkma hızı ne kadar yüksek olursa, gürültü de o kadar yüksek olur ve kalan nem içeriği o kadar düşük olur.

Ürüne ait teknik bilgilere, enerji etiketi üzerindeki QR kodu, internete bağlı mobil bir cihaz ile okutarak ulaşabilirsiniz.



ENERG



DİKKAT:



























































• Makine çalışırken elektrik kesintisi olması durumunda seçilen program özel bir hafızaya kaydedilir. Güç yeniden sağlandığında makine programa devam edecektir.

Çamaşır türüne göre programlar mevcuttur.

Programlar	
Pamuklu	Dayanıklı tekstiller, ısıya dayanıklı pamuk veya keten kumaşlar.
Sentetik/Perde	Sentetik eşyaları yıkayın, örneğin: gömlekler, paltolar, karışık. Örgü tekstilleri yıkılırken gevşek ipli yapısı ve kolayca kabarcık oluşturması nedeniyle deterjan miktarı azaltılmalıdır. Perde yıkamalarında deterjan kullanımı minimuma indirilmelidir.
Bebek	Bebegin kıyafetlerini yıkamak, bebeğin kıyafetlerini daha temiz hale getirebilir ve durulama performansını daha iyi hale getirerek bebeğin cildini koruyabilir.
Karışık	Pamuklu ve sentetik kumaşlardan oluşan karışık çamaşır.
Yorgan/Çarşaf	Bu program Nevresim Takımının yıkanması için özel olarak tasarlanmıştır.
Günlük 20°C	Az kirli pamuklu çamaşırları 20 °C nominal sıcaklıkta temizleyebilir.
Eko 40-60	40 °C veya 60 °C'de yıkanabileceği bildirilen normal kirli pamuklu çamaşırları aynı programda birlikte temizleyebilir.
Süper Hızlı 15'	Yaklaşık ekstra kısa program, az miktarda çamaşır gibi hafif kirli çamaşırlar için uygundur.
Hijyen 70°C	Yıkama için yüksek sıcaklığı koruyun, zararlı bakterileri etkili bir şekilde temizleyin.
Elde Yıkama /Yünlü	Elde veya makinede yıkanabilen yünlü veya yüksek yünlü tekstiller. Çekmeyi önlemek için özellikle hassas yıkama programı, daha uzun program duraklamaları (kumaşlar yıkama sıvısında dinlendirilir).
Sıkma	Suyu sıkar ve boşaltır.
Durulama ve Sıkma	Çamaşırları durulayıp sıkar ve ardından suyu boşaltır.
Kazan Temizleme	Kazanı ve boruyu temizlemek için bu makineye özel olarak yerleştirilmiştir. Yıkanan çamaşırların daha yeşil hale getirilmesi için 90°C yüksek sıcaklıkta sterilizasyon uygulanır. Bu program uygulandığında çamaşır veya diğer çamaşırlar eklenemez. Uygun miktarda klorlu ağartma maddesi konulduğunda namlu temizleme etkisi daha iyi olacaktır. Müşteri ihtiyaca göre bu programı düzenli olarak kullanabilir.
	Bu makinenin yün yıkama programı, ürünlerin giysi etiketindeki talimatlara ve bu çamaşır makinesinin üreticisi tarafından verilen talimatlara uygun olarak yıkanması koşuluyla, makinede yıkanabilen yünlü ürünlerin yıkanması için The Woolmark Company tarafından onaylanmıştır.

•Tablo yalnızca referans amaçlıdır, lütfen standart olarak gerçek ürüne bakın.













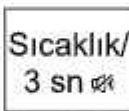

6.6- SEÇENEK

Döngü	Varsayılan Sıcaklık(°C)	Varsayılan dönüş hızı (rpm)	Ek fonksiyonlar
Pamuklu	40	800	      
Sentetik/Perde	40	800	     
Karışık	40	800	      
Yorgan/Çarşaf	40	1000	      
Bebek	60	1000	      
Günlük 20 °C	20	1000	    
Kazan Temizleme	90	--	 
Sıkma	--	1000	 
Durulama/Sıkma	--	1000	  
Elde Yıkama/Yünlü	40	600	   
Eko 40-60	--	1400	 
Hijyen 70°C	70	800	   
Süper Hızlı 15'	Soğuk	800	  

NOT

- Eko 40-60 programının maksimum sıkma hızı, program süresi ve diğer detayları için lütfen Ürün Fişi sayfasındaki içeriğe bakınız.

	<p>Sıkma Devri ihtiyaç halinde basılarak farklı seçenekler ayarlanabilir: 0-400-600-800-1000-1200-1400</p>
	<p>Erteleme</p> <ol style="list-style-type: none"> 1. Bir program seçin. 2. Gecikme süresini 0-24H arasında seçmek için Erteleme düğmesine basın . 3. Gecikme işlemini başlatmak için  tuşuna basın. <div style="display: flex; justify-content: space-around; align-items: center;"> <div style="text-align: center;">  <p>Program seçin</p> </div> <div style="text-align: center;">  <p>Zaman ayarlanması</p> </div> <div style="text-align: center;">  <p>Başlat</p> </div> </div> <p>Erteleme fonksiyonunu iptal etmek için, programı başlatmadan önce ekranda 0 H görünene kadar "Erteleme" tuşuna basın. Program başlamışsa cihazı kapatıp açın ve yeni bir program seçin.</p>
	<p>Ön Yıkama</p> <p>Ana yıkama başlamadan önce ekstra yıkama fonksiyonu yıkama performansını artırır.</p> <p> NOT</p> <p>Deterjanın 1 bölmesine eklenmesi gerekmektedir.</p>
	<p>Ekstra Durulama</p> <p>Bu fonksiyon seçildikten sonra çamaşırlar ekstra durulamaya tabi tutulacaktır.</p>
	<p>Kirlilik Seviyesi</p> <p>Seçiminizi yaptıktan sonra yıkama süresi artacak veya azalacaktır.</p>
	<p>Hızlı Yıkama</p> <p>Bu fonksiyon yıkama süresini azaltabilir.</p>
	<p>Favori</p> <p>Sık kullanılan programı hafızaya alınır.</p> <p>Programı seçtikten ve seçenekleri ayarladıktan sonra, yıkamaya başlamadan 3 saniye önce "Sıkma Devri" tuşuna basın. Varsayılan ayar programı Pamukludur.</p>
	<p>SpaCare</p> <p>SpaCare fonksiyonu "Pamuklu", "Karışık", "Yorgan/Çarşaf" ve "Bebek" programlarında seçilebilir.</p>
	<p>Sıcaklık</p> <p>Gerektiğinde sıcaklık tuşuna basılarak yıkama sıcaklığı aşağıdaki adımlarda ayarlanabilir:</p> <p>Soğuk - 20°C - 30°C - 40°C - 60°C- 70°C - 90°C.</p>

	<p>Gece Modu Seçilen sıkma hızı 800 devir/dakikanın üzerindeyse, 800 devir/dakika olarak değiştirir ve bu tuş sesi iptal edilir.</p>
	<p>Çocuk Kilidi Bu işlem, çocukların kontrolleri yanlış kullanmasını önlemeyi amaçlamaktadır. Zil sesi duyulana kadar 3 saniye boyunca "Sıkma Devri" ve "Fonksiyon" tuşlarına aynı anda basın. Çocuk kilidi göstergesi yanar.</p> <p> DİKKAT: Çocuk Kilidi etkinleştirildiğinde ekranda dönüşümlü olarak "CL" ve kalan süre görüntülenecektir.</p> <p>Başka bir tuşa basılması Çocuk Kilidi göstergesinin yanıp sönmeye neden olacaktır. Program bittiğinde ekranda "CL" ve "End" ibareleri dönüşümlü olarak görünecektir.</p> <p>Çocuk Kilidi, Açma/Kapama düğmesi ve Çocuk kilidi düğmesi dışındaki tüm düğmelerin işlevini devre dışı bırakır! Yalnızca "Sıkma Devri" ve "Fonksiyon" düğmelerine aynı anda basılması Çocuk Kilidini devre dışı bırakabilir! Lütfen yeni bir program seçmeden önce Çocuk Kilidini devre dışı bırakın!</p>
	<p>Uyarı sesini kapat</p> <p>  </p> <p>Program seçin düğmesine 3 saniye süreyle basın, sesli uyarı sessize alınır.</p> <p>Sesli uyarı işlevini etkinleştirmek için düğmeye tekrar 3 saniye süreyle basın. Ayar bir sonraki sıfırlamaya kadar saklanacaktır.</p>
 <p>3 s Yeniden Yükleme</p>	<p>Yeniden yükle Bu işlem yıkama işlemi sırasında gerçekleştirilebilir.</p> <p>Yeniden yüklemek için  tuşuna 3 saniye basın. Lütfen aşağıdaki adımları izleyin:</p> <ol style="list-style-type: none"> 1. Tamburun dönmesi durana kadar bekleyin. 2. Kapak kilidi açılır. 3. Giysiler yeniden yerleştirildiğinde kapağı kapatın ve  tuşuna basın. <p>  </p> <p>3 saniye basın. Giysileri yeniden yerleştir. Yeniden Başlat.</p> <p> DİKKAT: İç kazanın kenarındaki su seviyesi veya sıcaklık daha yüksek olduğunda Yeniden Yükleme fonksiyonunu kullanmayın.</p>

7- TEMİZLİK VE BAKIM



UYARI • Temizlik ve bakımdan önce daima cihazın fişini prizden çekin ve su musluğunu kapatın.

7.1- KABİNİN TEMİZLENMESİ



Makineye doğru bakım yapılması makinenin çalışma ömrünü uzatabilir. Gerekğinde yüzey seyreltilmiş aşındırıcı olmayan nötr deterjanlarla temizlenebilir. Eğer su taşması varsa, bir havlu kullanarak hemen silin. Cihazı temizlemek için asla keskin nesnelere kullanmayın.



DİKKAT: Asla aşındırıcı veya yakıcı maddeler kullanmayın. Formik asitler veya bunların seyreltilmiş solventleri veya alkol veya kimyasal ürünler gibi benzer maddeler.

7.2- TAMBURUN TEMİZLENMESİ

Metal parçaların tambur içerisinde bıraktığı pas lekeleri, klor içermeyen deterjanlar kullanılarak derhal temizlenmelidir. Tamburu temizlemek için asla çelik yünü kullanmayın!



NOT:

Tamburu temizlerken çamaşırları makineden uzak tutun.

7.3- KAPAK CONTASININ VE CAMININ TEMİZLENMESİ



Tüpleri ve lekeleri çıkarmak için her yıkamadan sonra camı ve contayı silin. Tüy birikirse sızıntılara neden olabilir.

Her yıkamadan sonra contadaki bozuk para, düğme ve diğer nesnelere çıkarın.

Cihazın normal çalışmasını sağlamak için kapak contasını ve camını her ay temizleyin.

7.4- GİRİŞ FİLTRESİNİN TEMİZLENMESİ

NOT:

Su akışının azalması filtrenin temizlenmesi gerektiğinin işaretidir.

1. Musluğu kapatın ve su besleme hortumunu buradan çıkarın.



2. Filtreyi bir fırçayla temizleyin.

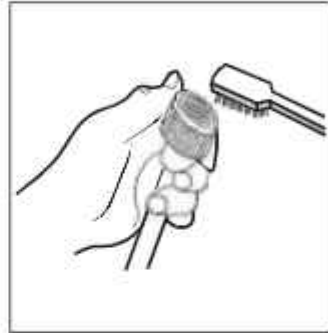

3. Su besleme hortumunu makinenin arka tarafından sökün.

Filtreyi uzun kargaburunla dışarı çekin.

4. Filtreyi temizlemek için bir fırça kullanın.

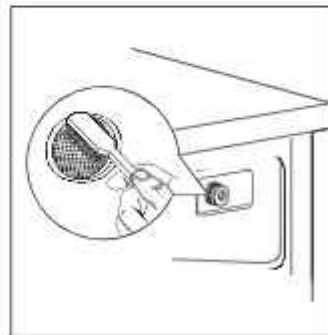

5. Filtreyi su girişine takın ve su besleme hortumunu tekrar bağlayın.

6. Cihazın normal çalışmasını sağlamak için giriş filtresini her 3 ayda bir temizleyin.

7.5- DETERJAN BÖLMESİNİN TEMİZLENMESİ

1. Yumuşatıcı kapağındaki serbest bırakma mandalına  basın ve deterjan bölmesini girintiden dışarı çekin. Girintinin içini bir fırçayla temizleyin.
2. Yumuşatıcı kapağını deterjan bölmesini çekmecesinden kaldırın ve her iki parçayı da su ile yıkayın.
3. Yumuşatıcı kapağını geri takın ve çekmeceyi tekrar girintiye itin.

1. Serbest bırakma düğmesine basın ve deterjan bölmesi çekmecesini çıkarın.

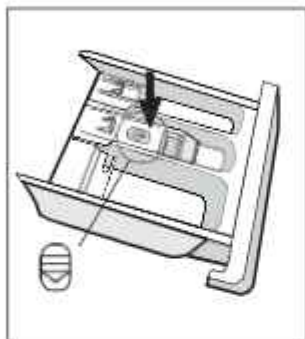

2. Deterjan bölmesinin çekmecesini ve yumuşatıcı kapağını su altında temizleyin.



3. Girintiyi yumuşak bir fırçayla temizleyin.

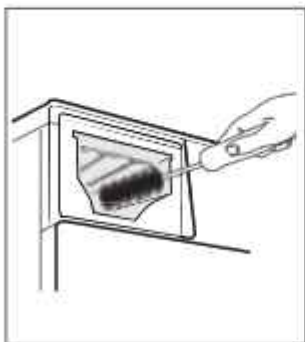

4. Deterjan bölmesini çekmecesine takın



NOT:

- Plastik parçaları temizlemek için aşındırıcı veya yakıcı maddeler kullanmayın.
- Cihazın normal çalışmasını sağlamak için deterjan çekmecesini her 3 ayda bir temizleyin.

7.6- TAHLİYE POMPASI FİLTRESİNİN TEMİZLENMESİ



UYARI

- Makinenin yıkama işlemini tamamladığından ve boş olduğundan emin olun. Tahliye pompası filtresini temizlemeden önce kapatın ve fişini çekin.
- Sıcak suya dikkat edin. Suyun soğumasını bekleyin. Yanık tehlikesi!
- Cihazın normal çalışmasını sağlamak için filtreyi her 3 ayda bir periyodik olarak temizleyin.

1. Alt filtre kapağını açın

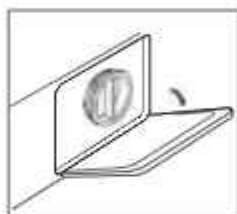

2. Filtreyi saat yönünün tersine çevirerek açın



3. Yabancı maddeleri temizleyin

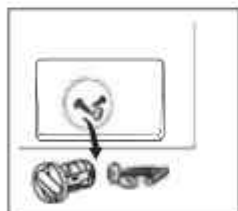

4. Alt kapağı kapatın

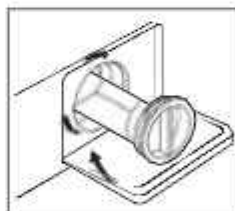

DİKKAT: • Cihaz çalışırken seçilen programa bağlı olarak pompada sıcak su bulunabilir. Bir yıkama işlemi sırasında asla pompa kapağını çıkarmayın; daima cihaz yıkama işlemini tamamlayana ve boşalana kadar bekleyin. Kapağı değiştirirken, iyice sıkıldığından emin olun.

8- SORUN GİDERME

Cihazda bir sorun olduğunda, aşağıdaki tabloları takip ederek sorunu çözüp çözemeyeceğinizi kontrol edin. Sorun devam ederse lütfen Uğur Müşteri Hizmetleriyle iletişime geçin.

Tanım	Muhtemel neden	Çözüm
Cihaz çalışmıyor	Kapak düzgün kapatılmamış. Giysiler sıkışmış.	Kapağı düzgün bir şekilde kapatın ve yeniden başlatın. Çamaşırları kontrol edin.
Kapak açılmıyor	Güvenlik koruması etkinleştirildi.	Gücü kesin ve yeniden başlatın.
Su sızıntısı	Bağlantılar yeterince sıkı değil.	Su giriş borusunu kontrol edip sabitleyin. Çıkış hortumunu kontrol edip temizleyin.
Deterjan çekmecesinde deterjan kalıntıları	Deterjan nemli ve/veya katılaşmış.	Deterjan çekmecesini temizleyip silerek kurulayın.
Gösterge veya ekran çalışmıyor	PC kartı veya kablo bağlantı sorunları var.	Gücü kapatın ve elektrik fişinin düzgün şekilde takılıp takılmadığını kontrol edin.
Anormal gürültü	Sabitleme cıvataları hala yerinde. Zemin sağlam veya düz değil.	Sabitleme cıvatalarının çıkarılıp çıkarılmadığını kontrol edin. Cihazın sağlam ve düz bir zemine monte edildiğinden emin olun.

Hata Kodları

Tanım	Muhtemel neden	Çözüm
E30	Kapak düzgün kapatılmamış.	Kapağı düzgün bir şekilde kapatın ve yeniden başlatın.
E10	Yıkama işlemi sırasında su püskürtme sorunu.	Su basıncının yeterince yüksek olup olmadığını kontrol edin. Su borusunu düzeltin. Giriş valfi filtresini temizleyin.
E21	Fazla su tahliyesi	Tahliye hortumunda tıkanıklık olup olmadığını kontrol edin.
E12	Su taşması	Cihazı yeniden başlatın.
EXX	Diğerleri	Cihazı yeniden başlatın. Sorun devam ederse lütfen müşteri hizmetleriyle iletişime geçin.

• Arızalı veya arızalı olduğunu düşündüğünüz bir cihazı asla tamir etmeye çalışmayın. Kendinizin ve ilerdeki kullanıcılarınızın hayatlarını tehlikeye atabilirsiniz. Tamir işlemleri yalnızca Uğur Yetkili Servisi tarafından yapılmalıdır.

9- İMHA ETME VE GERİ DÖNÜŞÜM

Çevre İçin Önemli Talimatlar

AEEE Direktifine Uyum ve Atık Ürünün İmha Edilmesi:

Bu ürün, atık elektrikli ve elektronik ekipmanlara (AEEE) ilişkin bir sınıflandırma sembolü taşımaktadır.



Bu sembol, bu ürünün kullanım ömrü sonunda diğer evsel atıklarla birlikte atılmaması gerektiğini belirtir. Kullanılmış cihaz, elektrikli elektronik cihazların geri dönüşümü için resmi toplama noktasına iade edilmelidir. Bu toplama sistemlerini bulmak için lütfen yerel yetkililerle veya ürünün satın alındığı perakendeciyile iletişime geçin. Her hane, eski cihazların geri kazanılması ve geri dönüştürülmesinde önemli bir rol oynar. Kullanılmış cihazın uygun şekilde atılması, çevre ve insan sağlığı açısından olası olumsuz sonuçların önlenmesine yardımcı olur.

10- MÜŞTERİ HİZMETLERİ MERKEZİ

Misyonumuz, vizyonumuz ve temel değerlerimizle oluşturduğumuz yüksek kalite anlayışımız çerçevesinde, ürün ve hizmetlerimizden duyulan müşteri memnuniyetine büyük önem vermekteyiz.

Uğur Soğutma A.Ş. olarak sizlere en iyi hizmeti verebilmek ve müşteri hizmetleri süreçlerimizi geliştirmek için kapsamlı politikalar eşliğinde büyük özveri içinde çalışıyoruz.

Türkiye genelinde, alanında uzmanlaşmış yetkili servis ağıımız ve güler yüzlü, profesyonel çağrı merkezi personelimiz ile sizlere en iyi hizmeti sağlamak için çalışmaktayız.

Uğur Müşteri Hizmetleri Merkezine;

- 444 84 87 numaralı Çağrı Merkezi hattımızı arayarak,
- <https://www.ugur.com.tr/bize-yazin> adresindeki formu doldurarak,
- 0 256 316 10 00 numaralı hattı arayarak ya da;

• Uğur Müşteri Hizmetleri Merkezi, **Yeni Sanayi Mahallesi Batı Denizli Bulvarı No:95 PK:09900 Nazilli-Aydın/TÜRKİYE** adresine yazılı başvurunuzu ileterek ulaşabilirsiniz.

Bizlere her türlü dilek, istek ve önerinizi bildirebilir, size en yakın Yetkili Servisi öğrenebilir, ürünlerimiz hakkında arzu ettiğiniz bilgiyi talep edebilirsiniz.

İşitme ve konuşma engelli müşterilerimiz 1 SMS aracılığıyla 444 84 87 numaralı Çağrı Merkezlerimize ulaşabilir, ürün ve hizmetlerimiz hakkında her türlü bilgiyi alabilirler

Yetkili Servislerimiz

444 84 87 numaralı Çağrı Merkezi telefonunu arayabilir, size en yakın "Uğur Yetkili Servis" bilgilerini öğrenebilirsiniz.

Güncel yetkili servislerimizin listesine <https://www.ugur.com.tr/yetkili-servisler> internet adresinden veya,

T.C Ticaret Bakanlığı tarafından oluşturulan <https://www.servis.gov.tr/> internet adresinden ulaşabilirsiniz.

TR

Daha hızlı ve etkili hizmet için lütfen yetkili servise bilgi verirken garanti belgesinde bulunan, cihazınızın model ve üretim numaralarını belirtiniz. Cihazınız için azami tamir süresi 20 iş günüdür.

Kullanım kılavuzunun güncel halini www.ugur.com.tr internet sitemizden takip edebilir veya yetkili servislerimizden talep edebilirsiniz.

GARANTİ BELGESİ

ÜRÜNÜN GARANTİ ŞARTLARI

10- Garanti kapsamında olmayan durumlar;

- Ürünün kullanma kılavuzunda yer alan hususlara aykırı kullanılmasından kaynaklanan arızalar.
- Kullanım hatalarından meydana gelen hasarlar ve arızalar.
- Zorlama kaynaklı plastik parça kırılmaları.
- Cihaz teslimat sonrası yükleme, indirme ve taşıma sırasında oluşan hasar ve arızalar.
- Voltaj düşüklüğü veya fazlalığından dolayı oluşan hasar ve arızalar.
- Hatalı elektrik tesisatından kaynaklı hasar ve arızalar.
- Doğa olayları, yangın ve su baskını vb. kaynaklı meydana gelen hasar ve arızalar.
- Yetkisiz kişiler (Yetkili Servisler haricinde) tarafından müdahalede bulunulan cihazlar.
- Orijinali üzerinde modifikasyon işlemleri yapılmış cihazlar.

Bu arıza ve hasarlar ücret karşılığında Yetkili Servis tarafından giderilecektir.

11- Cihazın kullanım yerine nakliyesi ve montajı ürün fiyatına dâhil değildir. Arızalarda mala ilişkin kullanım hatasının bulunup bulunmadığı raporunun, yetkili servis istasyonları, yetkili servis istasyonunun mevcut olmaması halinde sırasıyla; malın satıcısı, ithalatçısı veya üreticisi tarafından azami tamir süresi içerisinde belirlenmesi ve bu raporun bir nüshasının tüketiciye verilmesi zorunludur.

12- Nakliyesi Yetkili Servis tarafından yapılmayan cihazlarda oluşan hasar durumlarında sorumluluk cihazın nakliyesini yapan firmaya aittir. Kargo veya nakliyesini yapan kişiler tarafından teslim edilecek olan ürünlerin ambalajlarını kontrol etmeden teslim almayınız.

13- Garanti, garanti belgesinde belirtilen süre içinde ve yalnızca cihazda meydana gelecek arızalar için geçerlidir. Bunun dışında garanti belgesine dayandırılarak herhangi bir isim altında hak talep edilemez. Garanti belgesi üzerinde tahrifat yapıldığı, cihaz üzerindeki orijinal seri numarası kaldırıldığı, değiştirildiği veya tahrif edildiği takdirde bu garanti geçersiz sayılır.

GARANTİ BELGESİ

ÜRÜNÜN GARANTİ ŞARTLARI

- 1- Garanti süresi ürünün müşteriye teslim tarihinden itibaren başlar ve 2 (iki) yıldır.
- 2- Ürünün bütün parçaları dahil olmak üzere tamamı firmamızın garanti kapsamındadır.
- 3- Ürünün ayıplı olduğunun anlaşılması durumunda tüketici, 6502 sayılı Tüketicinin Korunması Hakkında Kanun'un 11'inci maddesinde yer alan;
 - a) Sözleşmeden dönme,
 - b) Satış bedelinde indirim isteme,
 - c) Ücretsiz onarılmasını isteme,
 - ç) Satılanın ayıpsız bir misli ile değiştirilmesini isteme haklarından birini kullanabilir.
- 4- Tüketicinin bu haklardan ücretsiz onarım hakkını seçmesi durumunda satıcı; işçilik masrafı, değiştirilen parça bedeli veya başka herhangi bir ad altında hiçbir ücret talep etmeksizin malın onarımını yapmak veya yaptırmakla yükümlüdür. Tüketici ücretsiz onarım hakkını üretici veya ithalatçıya karşı da kullanabilir. Satıcı, üretici ve ithalatçı tüketicinin bu hakkını kullanmasından müteselsilen sorumludur.
- 5- Tüketicinin ücretsiz onarım hakkını kullanması halinde malın;
 - Garanti süresi içinde tekrar arızalanması,
 - Tamiri için gereken azami sürenin aşılması,
 - Tamirinin mümkün olmadığının yetkili servis istasyonu, satıcı, üretici veya ithalatçı tarafından raporla belirtilmesi durumlarında; tüketici ürünün bedel iadesini, ayıp oranında bedel indirimini veya imkan varsa ürünün ayıpsız misli ile değiştirilmesini satıcıdan talep edebilir. Satıcı, tüketicinin talebini reddedemez. Bu talebin yerine getirilmemesi durumunda satıcı, üretici ve ithalatçı müteselsilen sorumludur.
- 6- Ürünün tamir süresi en fazla 20 iş gününü geçemez. Bu süre, garanti süresi içerisinde ürüne ilişkin arızanın yetkili servis istasyonuna teslim tarihinden itibaren başlar. Ürünün arızasının 10 iş günü içerisinde giderilmemesi halinde, üretici veya ithalatçı; ürünün tamiri tamamlanuncaya kadar benzer özelliklere sahip başka bir ürünü tüketicinin kullanımına tahsis etmek zorundadır. Ürünün garanti süresi içerisinde arızalanması durumunda, tamirde geçen süre garanti süresine eklenir.
- 7- Tüketici garantiden doğan haklarının kullanılmasına ilgili olarak çıkabilecek uyuşmazlıklarda yerleşim yerinin bulunduğu veya tüketici işleminin yapıldığı yerdaki Tüketici Hakem Heyetine veya Tüketici Mahkemesi'ne başvurulabilir.
- 8- Satıcı tarafından bu Garanti Belgesinin verilmemesi durumunda, tüketici Gümrük ve Ticaret Bakanlığı Tüketicinin Konrunması ve Piyasa Gözetimi Genel Müdürlüğü'ne başvurulabilir.
- 9- Tüketiciler, ikinci fıkrada belirtilen rapora ilişkin olarak bilirkişi tarafından tespit yapılması talebiyle uyuşmazlığın parasal değerini dikkate alarak tüketici hakem heyetine veya tüketici mahkemesine başvurabilirler.

GARANTİ BELGESİ

ÖRETİCİ / İTHALATÇI FİRMANIN :

Ünvanı : UĞUR SOĞUTMA MAKİNALARI SANAYİ VE TİCARET A.Ş.
Adresi : Mahmutbey Mahallesi 2534 Sokak No:9A Bağcılar - İSTANBUL
Telefonu : (0 212) 624 32 28
Faks : (0 212) 598 94 26
E-Posta : ugur@ugur.com.tr



Yetkilinin İmzası:
Firmanın Kaşesi:

MALIN

CİNSİ :
Markası :
Modeli :
Garanti Süresi :
Azami Tamir Süresi :

Çamaşır Makinesi
UĞUR

2 (İKİ) YIL
20 İŞ GÜNÜ

Bandrol ve Seri no:

SATICI FİRMANIN

Ünvanı :
Adresi :
Telefonu :
Faks :
E-Posta :
Fatura Tarihi ve Sayısı :
Teslim Tarihi ve Yeri :

Yetkilinin İmzası:
Firmanın Kaşesi:



Uğur Soğutma Makinaları Sanayi ve Ticaret A.Ş.

Genel Müdürlük

Yeni Sanayi Mahallesi
Batı Denizli Bulvarı No: 95
Nazilli/AYDIN TÜRKİYE
T: 0.256 316 10 00

ugur@ugur.com.tr

Marmara Bölge Müdürlüğü

Mahmutbey Mahallesi 2534 Sokak No: 9/A
Bağcılar/İSTANBUL TÜRKİYE
T: 0.212 624 32 28

istanbul@ugur.com.tr

444 84 87

www.ugur.com.tr

